

Projektor Dell™ M110

**Uživatelská příručka**

# Poznámky, upozornění a výstrahy



**POZNÁMKA:** Slovo POZNÁMKA označuje důležité informace, které vám pomohou projektor lépe používat.



**UPOZORNĚNÍ:** Slovo UPOZORNĚNÍ poukazuje na možné poškození hardwaru nebo ztrátu dat, nejsou-li dodržovány pokyny.



**VAROVÁNÍ:** Slovo VAROVÁNÍ poukazuje na riziko poškození majetku, poranění nebo smrtelného úrazu.

---

**Informace uvedené v tomto dokumentu podléhají změnám bez upozornění.  
© 2012 Dell Inc. Všechna práva vyhrazena.**

Jakákoli reprodukce těchto písemných materiálů bez písemného souhlasu společnosti Dell Inc. je přísně zakázána.

Ochranné známky použité v tomto textu: *Dell* a logo *DELL* jsou ochranné známky společnosti Dell Inc.; *DLP* a logo *DLP* jsou ochranné známky společnosti TEXAS INSTRUMENTS INCORPORATED; *Microsoft* a *Windows* jsou ochranné známky nebo registrované ochranné známky společnosti Microsoft Corporation v USA nebo v jiných zemích.

Ostatní ochranné známky a obchodní názvy použité v tomto dokumentu mohou odkazovat na majitele těchto známek, názvů nebo jejich produktů. Společnost Dell Inc. se zřiká jakýchkoli nároků na jiné než vlastní obchodní známky a názvy.

Model M110

Březen 2012 Rev. A01

# Obsah

1	Váš projektor Dell . . . . .	6
	O vašem projektoru . . . . .	8
2	Zapojení projektoru . . . . .	10
	<b>Připojení k počítači . . . . .</b>	<b>11</b>
	Připojení k počítači pomocí kabelu VGA . . . . .	11
	Připojení počítače kabelem USB . . . . .	12
	Připojení počítače bezdrátového hardwarového klíče (volitelný) . . . . .	13
	<b>Připojení DVD přehrávače . . . . .</b>	<b>14</b>
	Připojení DVD přehrávače pomocí kabelu A/V na RCA . . . . .	14
	Připojení DVD přehrávače pomocí kabelu HDMI . . . . .	15
	<b>Připojení k multimédiím . . . . .</b>	<b>16</b>
	Připojení multimédií pomocí disku USB Flash . . . . .	16
	Připojení multimédií pomocí karty microSD . . . . .	17
3	Používání projektoru . . . . .	18
	<b>Zapnutí projektoru . . . . .</b>	<b>18</b>
	<b>Vypnutí projektoru . . . . .</b>	<b>18</b>
	<b>Nastavení promítaného obrazu . . . . .</b>	<b>19</b>

Zvýšení projektoru . . . . .	19
Snížení výšky projektoru . . . . .	19
<b>Nastavení ostření projektoru . . . . .</b>	<b>20</b>
<b>Nastavení velikosti promítaného obrazu . . . . .</b>	<b>21</b>
<b>Používání ovládacího panelu . . . . .</b>	<b>23</b>
<b>Vložení baterie do dálkového ovladače (volitelně) . . . . .</b>	<b>27</b>
<b>Dosah dálkového ovladače . . . . .</b>	<b>28</b>
<b>Používání nabídky na obrazovce . . . . .</b>	<b>29</b>
INPUT SOURCE (VSTUPNÍ ZDROJ) . . . . .	29
AUTO ADJUST (AUTOMATICKÁ ÚPRAVA) . . . . .	30
VIDEO MODE (REŽIM VIDEA) . . . . .	31
VOLUME (HLASITOST) . . . . .	31
AUDIO INPUT (VSTUP ZVUKU) . . . . .	31
ADVANCED SETTINGS (UPŘESNIT NASTAVENÍ) . . . . .	32
LANGUAGE (JAZYK) . . . . .	42
<b>Seznámení s multimédií . . . . .</b>	<b>43</b>
Pokyny pro konfiguraci typu souboru pro multimédia s USB . . . . .	44
Pokyny pro konfiguraci typu souboru pro multimédia s MicroSD . . . . .	46
Pokyny pro konfiguraci typu souboru pro multimédia s vnitřní pamětí . . . . .	48
Kancelářský prohlížeč pro USB, kartu Micro SD a vnitřní paměť . . . . .	50
Konfigurace multimédií pro USB, kartu Micro SD a vnitřní paměť . . . . .	51
PHOTO SETUP (NASTAVENÍ FOTOGRAFIE) . . . . .	51
VIDEO SETUP (NASTAVENÍ VIDEA) . . . . .	52
MUSIC SETUP (NASTAVENÍ HUDBY) . . . . .	53

FIRMWARE UPDATE (AKTUALIZACE FIRMWARU) . . . . .	53
4 Odstraňování problémů s projektorem . . . . .	55
<b>Vodící signály</b> . . . . .	<b>58</b>
5 Technické údaje . . . . .	59
6 Kontaktní informace společnosti Dell	63
7 Příloha: Glosář . . . . .	64

# Váš projektor Dell

Váš projektor se dodává s tímto vyobrazeným příslušenstvím. Ujistěte se, že máte vše, a kontaktujte společnost Dell™ v případě, že něco chybí.

---

## Obsah balení

---

Napájecí kabel

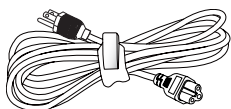

Disk CD s uživatelskou příručkou a dokumentací

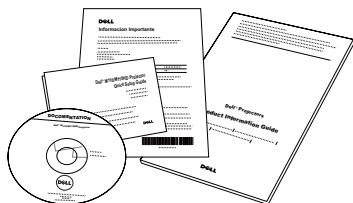

Adaptér střídavého napájení

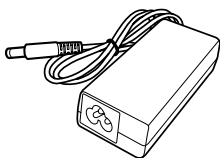

Univerzální kabel s 24 kolíky na VGA

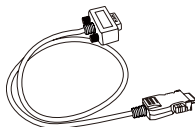

Přenosná brašna

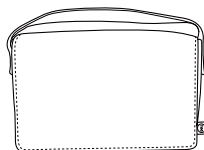

---

## Volitelný obsah

---

Dálkový ovladač



Kabel HDMI 1,2 m

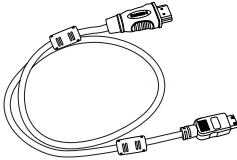

1,2 m Kabel USB (USB-A na USB-A)

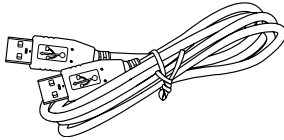

Miniaturní stativ

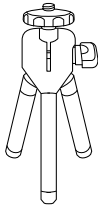

Kabel s 3,5 mm zástrčkou A/V na RCA

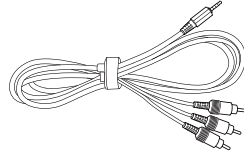

Kabel s 3,5 mm zástrčkou A/V.

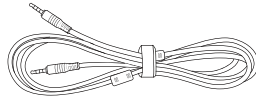

Univerzální kabel s 24 kolíky na VGA a výstupem zvuku

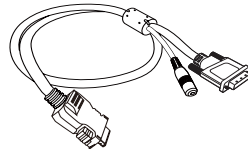

Bezdrátový hardwarový klíč

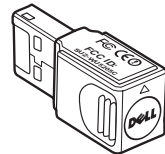

## O vašem projektoru

**Pohled shora**

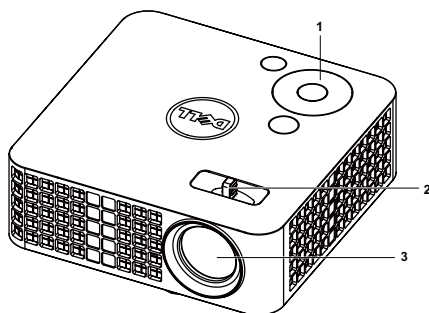

**Pohled zdola**

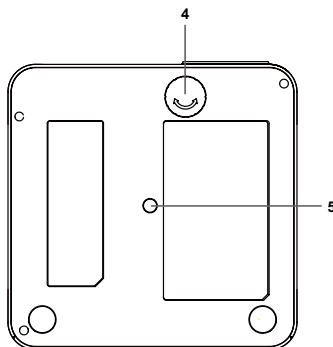

1	Ovládací panel
2	Zaostřovací kroužek
3	Objektiv
4	Adjustační kolečko náklonu
5	Montážní otvor pro stativ: Vložte matici 1/4"*20 UNC

### **△ UPOZORNĚNÍ:** Bezpečnostní pokyny

- 1 Nepoužívejte projektor v blízkosti spotřebičů, které vytvářejí velké množství tepla.
- 2 Nepoužívejte projektor na extrémně prašných místech. Prach může způsobit selhání systému a projektor se automaticky vypne.
- 3 Projektor musí být umístěn na dobře větraném místě.
- 4 Neblokujte větrací průduchy a otvory na projektoru.
- 5 Projektor je třeba používat v předepsaném rozsahu venkovní teploty (5 °C až 35 °C).
- 6 Nedotýkejte se větracího výstupu, protože může být po zapnutí projektoru nebo bezprostředně po jeho vypnutí velmi horký.
- 7 Když je projektor zapnutý, nedívejte se do objektivu, protože by mohlo dojít k poškození zraku.
- 8 Neumisťujte žádné předměty do blízkosti nebo před projektor ani nezakrývejte objektiv, když je projektor zapnutý, protože by žár mohl způsobit roztavení nebo požár předmětu.
- 9 Neotírejte objektiv alkoholem.



**10** Nepoužívejte bezdrátový projektor v blízkosti kardiostimulátorů.

**11** Nepoužívejte bezdrátový projektor v blízkosti zdravotnického vybavení.

**12** Nepoužívejte bezdrátový projektor v blízkosti mikrovlnných trub.



**POZNÁMKA:**

- Doporučená sada stativu projektoru (VXJN3). Další informace najdete na webu Odborné pomoci společnosti Dell na adrese **support.dell.com**.
- Další informace viz *Bezpečnostní zásady* dodané s projektorem.

# 2

## Zapojení projektoru

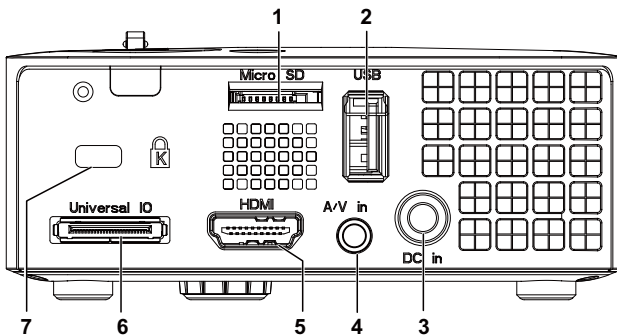

1	Slot pro kartu MicroSD pro přehrávání multimédií (video/obraz/foto) a podporu upgradu firmwaru pro zpracování médií a obrazu	5	Konektor HDMI
2	Konektor USB typu A pro displej USB, přehrávání multimédií (video/zvuk/foto), pro přístup k vnější paměti USB (USB flash/vnitřní jednotka), pro upgrade firmwaru projektoru a podporu volitelného bezdrátového hardwarového klíče a pro mobishow.	6	Univerzální I/O konektor pro vstup VGA a výstup zvuku
3	Konektor vstupu stejnosměrného napájení	7	Slot pro bezpečnostní kabel
4	Konektor vstupu zvuku/video		

**△ UPOZORNĚNÍ:** Než začnete provádět jakýkoli postup v tomto oddílu, zajistěte splnění bezpečnostních pokynů na straně strana 8.

# Připojení k počítači

## Připojení k počítači pomocí kabelu VGA

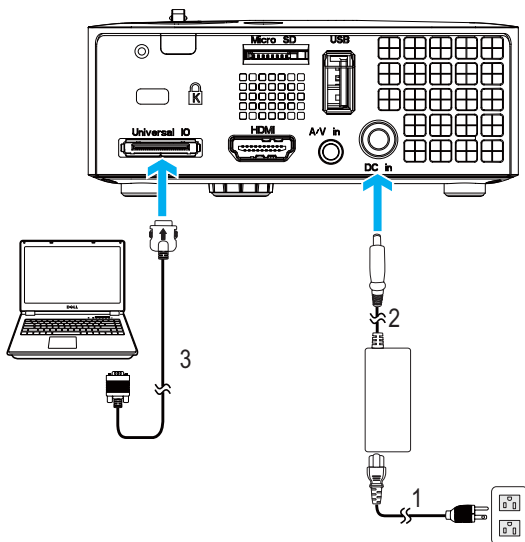

1	Napájecí kabel
2	Adaptér střídavého napájení
3	Univerzální kabel s 24 kolíky na VGA

**POZNÁMKA:** S projektorem je dodán pouze jeden univerzální kabel s 24 kolíky na VGA. Dodatečný univerzální kabel s 24 kolíky na VGA nebo univerzální kabel s 24 kolíky na VGA a výstupem zvuku lze zakoupit na webu společnosti Dell na [www.dell.com](http://www.dell.com).

## Připojení počítače kabelem USB

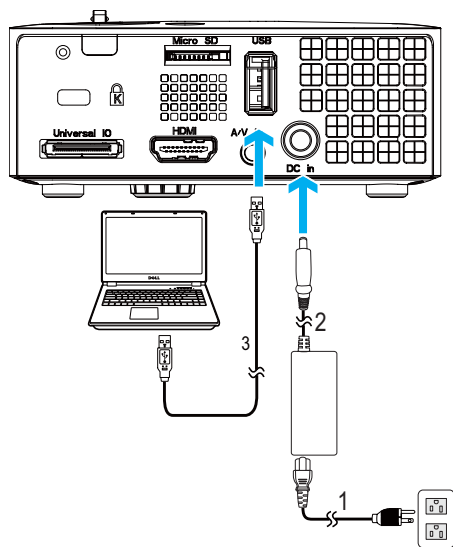



1	Napájecí kabel
2	Adaptér střídavého napájení
3	Kabel USB-A na USB-A

**POZNÁMKA:** Technologie Plug and Play. Kabel USB (USB A na A) není dodán s projektor. Kabel USB (USB A na A) lze zakoupit na webu společnosti Dell na [www.dell.com](http://www.dell.com).

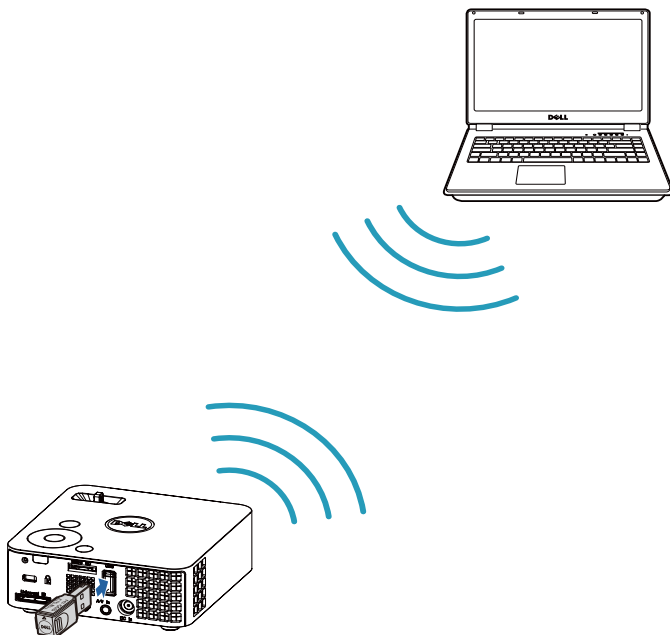
## Připojení počítače bezdrátového hardwarového klíče (volitelný)



-  **POZNÁMKA:** Počítač musí být vybaven bezdrátovým konektorem a musí být správně nakonfigurován pro rozpoznání jiného bezdrátového připojení. Pokyny pro konfigurování bezdrátového připojení viz dokumentace k vašemu počítači.
-  **POZNÁMKA:** Aby bylo možné používat bezdrátové připojení k síti, musí být k projektoru nainstalován bezdrátový hardwarový klíč. Bezdrátový hardwarový klíč není dodáván s projektor. Můžete jej zakoupit na webu společnosti Dell na adrese [www.dell.com](http://www.dell.com).

# Připojení DVD přehrávače

## Připojení DVD přehrávače pomocí kabelu A/V na RCA

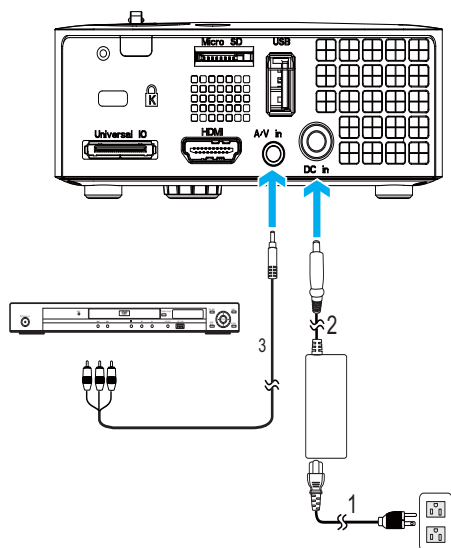

1	Napájecí kabel
2	Adaptér střídavého napájení
3	Kabel s 3,5 mm zástrčkou A/V na RCA

**POZNÁMKA:** Kabel s 3,5 mm zástrčkou A/V na RCA není dodán s projektorem. Kabel s 3,5 mm zástrčkou A/V na RCA lze zakoupit na webu společnosti Dell na [www.dell.com](http://www.dell.com).

## Připojení DVD přehrávače pomocí kabelu HDMI

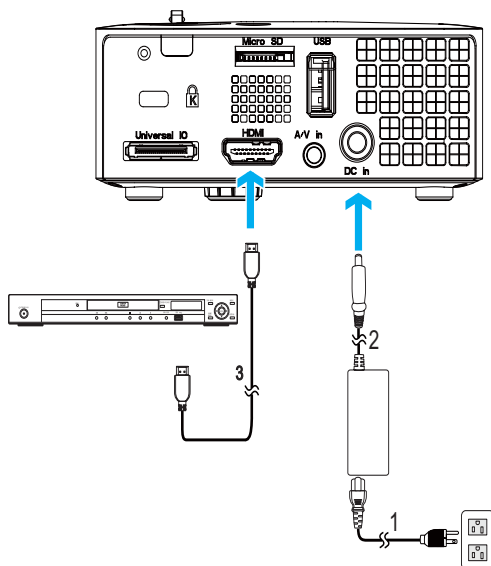

1	Napájecí kabel
2	Adaptér střídavého napájení
3	Kabel HDMI



**POZNÁMKA:** Kabel HDMI není dodán s projektorem. Můžete zakoupit kabel HDMI na webu společnosti [www.dell.com](http://www.dell.com).

# Připojení k multimédiím

## Připojení multimédií pomocí disku USB Flash

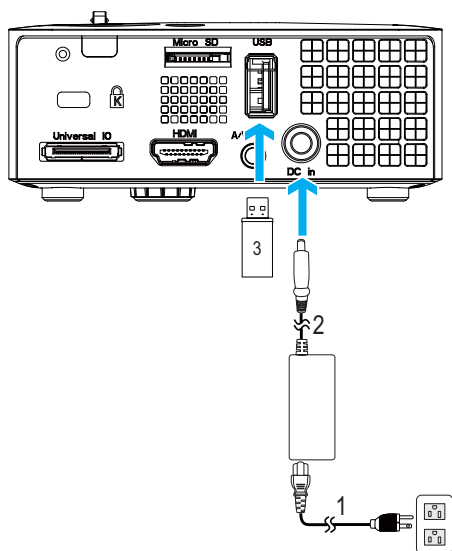

1	Napájecí kabel
2	Adaptér střídavého napájení
3	Disk USB flash

**POZNÁMKA:** Disk USB flash není dodán s projektorem.



## Připojení multimédií pomocí karty MicroSD

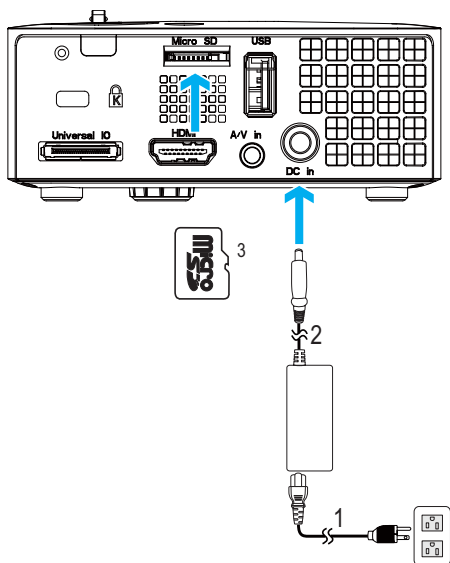

1	Napájecí kabel
2	Adaptér střídavého napájení
3	Karta MicroSD



**POZNÁMKA:** Karta microSD není dodávána s projektorem.

# Používání projektoru

## Zapnutí projektoru

 **POZNÁMKA:** Zapněte projektor dříve, než zapnete zdroj signálu (počítač, DVD přehrávač atd.). Indikátor **Power (Napájení)** bude až do stisknutí modře blikat.

- 1 Připojte napájecí kabel s adaptérem střídavého napájení a příslušné kabely signálu k projektoru. Informace o zapojení projektoru najdete v části "Zapojení projektoru" na straně 10.
- 2 Stiskněte tlačítko **Power (Napájení)** (viz "Používání ovládacího panelu" na straně 23 informace o umístění tlačítka **Power (Napájení)**).
- 3 Zapněte zdroj signálu (počítač, DVD přehrávač atd.)
- 4 Připojte zdroj k projektoru pomocí vhodného kabelu. Pokyny pro připojení zdroje k projektoru viz "Zapojení projektoru" na straně 10.
- 5 Ve výchozí konfiguraci je jako vstupní zdroj projektoru nastaveno VGA. Podle potřeby změňte vstupní zdroj projektoru.
- 6 Jestliže je připojeno více zdrojů signálu, použijte tlačítko **Source (Zdroj)** na dálkovém ovladači nebo na ovládacím panelu a zvolte požadovaný vstup. V části "Používání ovládacího panelu" na straně 23 a "Používání dálkového ovladače (volitelně)" na straně 25 jsou uvedeny pokyny pro vyhledání tlačítka **Source (Zdroj)**.

## Vypnutí projektoru

 **UPOZORNĚNÍ:** Odpojte projektor ze sítě po provedení následujícího správného postupu vypínání.

- 1 Stiskněte tlačítko **Power (Napájení)**. Podle pokynů zobrazených na ploše řádně vypněte projektor.

 **POZNÁMKA:** Na obrazovce se zobrazí zpráva „Press Power Button to Turn off Projector (Vypněte projektor stisknutím tlačítka napájení)“. Tato zpráva zmizí po 5 sekundách nebo ji můžete zrušit stisknutím tlačítka **Menu (Nabídka)**.

2 Stiskněte znovu tlačítko **Power (Napájení)**. Chladicí ventilátory poběží přibližně 120 sekund.

3 Chcete-li vypnout projektor rychle, stiskněte a podržte tlačítko Power (Napájení) po dobu 1 sekundy, když ventilátory chlazení projektoru ještě běží.

 **POZNÁMKA:** Před dalším zapnutím projektoru počkejte 60 sekund, aby se stabilizovala vnitřní teplota.

4 Odpojte napájecí kabel a adaptér střídavého napájení ze zásuvky a od projektoru.

## Nastavení promítaného obrazu

### Zvýšení projektoru

1 Zvedněte projektor do požadovaného úhlu zobrazení a pomocí předního adjustačního kolečka náklonu jemně doladíte úhel zobrazení.

### Snížení výšky projektoru

1 Snižte výšku projektoru a pomocí předního adjustačního kolečka náklonu jemně doladíte úhel zobrazení.

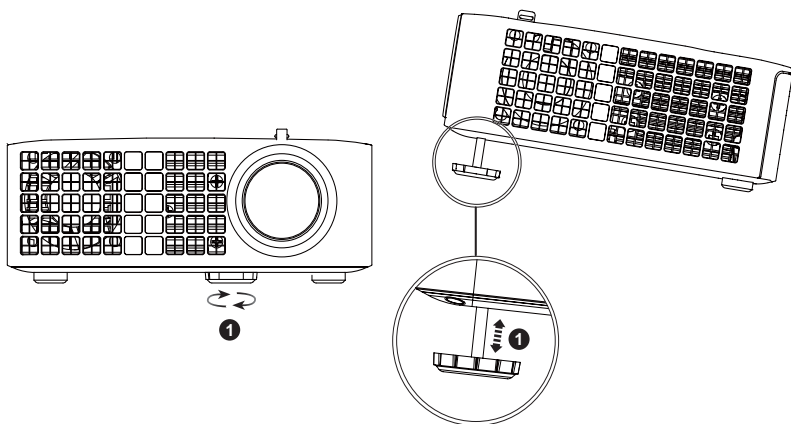

1	Přední adjustační kolečko náklonu (Úhel naklonění: 0 až 6 stupně)
---	--

## Nastavení ostření projektoru

**△ UPOZORNĚNÍ:** Dříve, než budete s projektorem pohybovat nebo než ho vložíte do přenosné brašny, ujistěte se, že jsou adjustační kolečka zcela zasunutá. Vyhněte se tak poškození projektoru.

1 Otáčejte zaostřovacím jazýčkem tak dlouho, až je obraz ostrý. Projektor dokáže zaostřit na vzdálenosti 3,18 až 8,48 stop (97 cm až 258 cm).

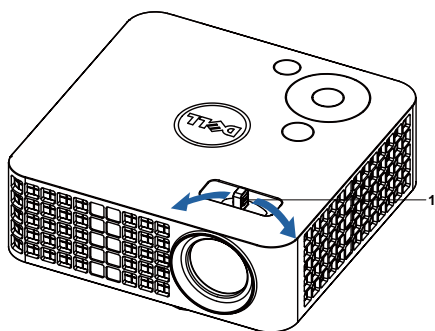

1	Zaostřovací jazýček
---	---------------------

# Nastavení velikosti promítaného obrazu

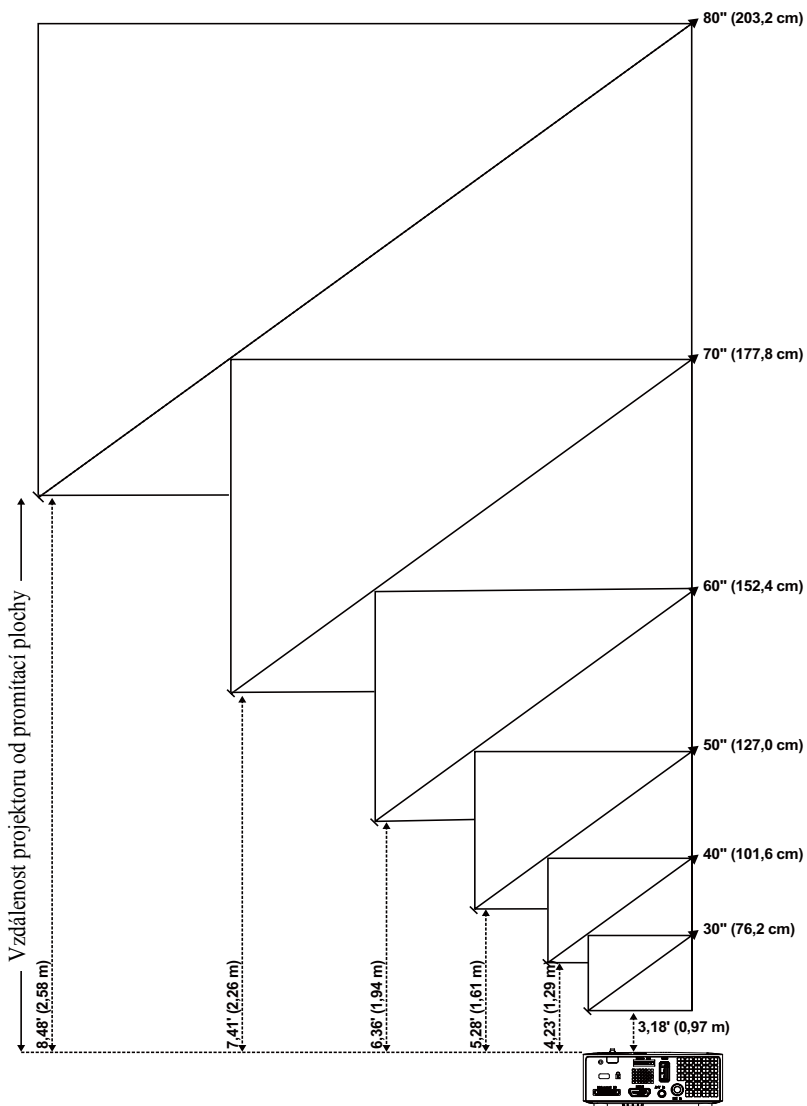



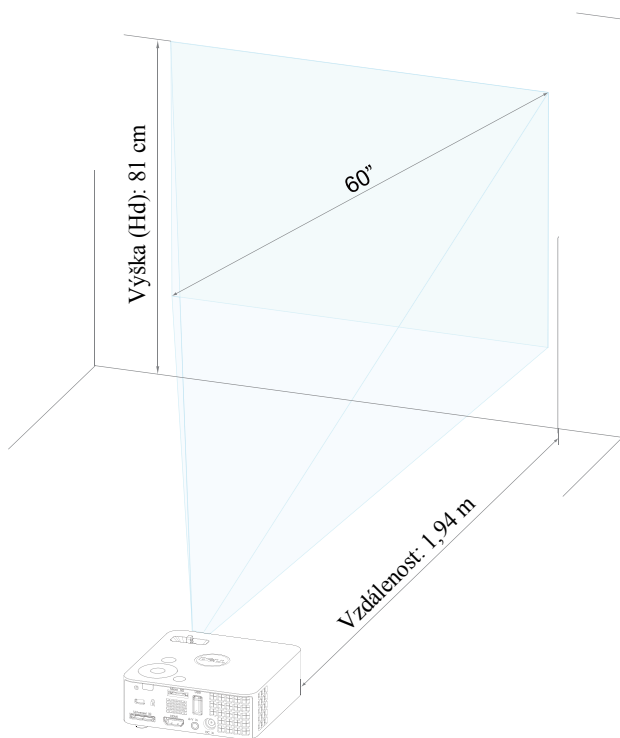

Obraz (diagonálně)	30" (76,2 cm)	40" (101,6 cm)	50" (127,0 cm)	60" (152,4 cm)	70" (177,8 cm)	80" (203,2 cm)
Velikost obrazu	25,59" X 15,75"	33,86" X 21,26"	42,13" X 26,38"	50,79" X 31,89"	59,45" X 37,01"	67,72" X 42,52"
	(65 cm X 40 cm)	(86 cm X 54 cm)	(107 cm X 67 cm)	(129 cm X 81 cm)	(151 cm X 94 cm)	(172 cm X 108 cm)
Hd	15,75" (40 cm)	21,26" (54 cm)	26,38" (67 cm)	31,89" (81 cm)	37,01" (94 cm)	42,52" (108 cm)
Vzdálenost	3,18" (0,97 m)	4,23' (1,29 m)	5,28' (1,61 m)	6,36' (1,94 m)	7,41' (2,26 m)	8,48' (2,58 m)

\* Tento graf má pouze informativní charakter.

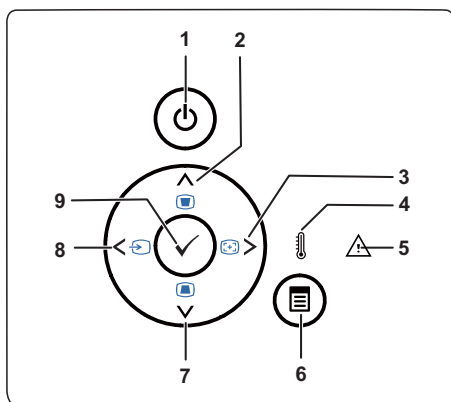

# Používání ovládacího panelu



1	Napájení	Slouží k zapnutí nebo vypnutí projektoru. Podrobnější informace najdete v částech "Zapnutí projektoru" na straně 18 a "Vypnutí projektoru" na straně 18.
2	Nahoru  / Úprava lichoběžníkového zkreslení	Stisknutím můžete procházet položky nabídky OSD (On-Screen Display). Upravuje zkreslení obrazu způsobené nakloněním projektoru (+/-40 stupňů).
3	Vpravo  / Automatická úprava	Stisknutím můžete procházet položky nabídky OSD (On-Screen Display). Stisknutím tlačítka můžete synchronizovat projektor se vstupním zdrojem.  <b>POZNÁMKA: Auto Adjust (Automatická úprava) nefunguje, -je-li zobrazena nabídka na obrazovce (OSD).</b>



4	Indikátor LED TEPLOTA	<p>Jestliže oranžový indikátor TEPLOTA svítí nebo bliká, pravděpodobně došlo k některému z následujících problémů:</p> <ul style="list-style-type: none"> <li>• Vnitřní teplota projektoru je příliš vysoká</li> </ul> <p>Podrobnější informace najdete v částech "Odstraňování problémů s projektorem" na straně 55 a "Vodící signály" na straně 58.</p>
5	Indikátor LED chyby	<p>Indikátor LED chyby bliká oranžově, došlo k závadě jednoho z ventilátorů. Projektor se automaticky vypne.</p>
6	Nabídka 	<p>Stisknutím aktivujete nabídku OSD. K navigaci v rámci nabídky použijte směrová tlačítka a tlačítko <b>Nabídka</b>.</p>
7	Dolů <input checked="" type="checkbox"/> / úprava lichoběžníkového zkreslení	<p>Stisknutím můžete procházet položky nabídky OSD (On-Screen Display).</p> <p>Upravuje zkreslení obrazu způsobené nakloněním projektoru (+/-40 stupňů).</p>
8	Vlevo <input type="checkbox"/> / Zdroj	<p>Stisknutím můžete procházet položky nabídky OSD (On-Screen Display).</p> <p>Stisknutím tlačítka můžete přepínat mezi analogovým zdrojem RGB, kompozitním zdrojem a zdrojem HDMI v případě, že je k projektoru připojeno více zdrojů signálu.</p>
9	Zadat/potvrdit <input checked="" type="checkbox"/>	<p>Stisknutím tlačítka Enter potvrdíte výběr.</p>

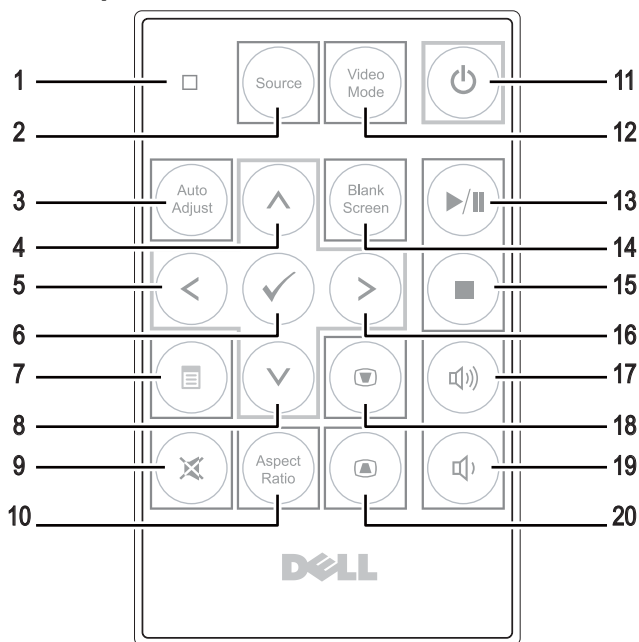

## Používání dálkového ovladače (volitelně)



1	Indikátor LED	Indikátor LED.
2	Zdroj	Stisknutím tlačítka můžete přepínat mezi analogovým zdrojem RGB, kompozitním zdrojem a zdrojem HDMI.
3	Automatická úprava	Stisknutím tlačítka můžete synchronizovat projektor se vstupním zdrojem. Automatická úprava nebude fungovat, jestliže je zobrazena nabídka OSD.
4	Nahoru (↑)	Stisknutím můžete procházet položky nabídky OSD (On-Screen Display).
5	Vlevo (←)	Stisknutím můžete procházet položky nabídky OSD (On-Screen Display).
6	Zadat/potvrdit	Stisknutím tlačítka Enter potvrdíte výběr.
7	Nabídka	Stisknutím aktivujete nabídku OSD.
8	Dolů (↓)	Stisknutím můžete procházet položky nabídky OSD (On-Screen Display).

9	ztlumit	Chcete-li vypnout nebo zapnout reproduktor projektoru, stiskněte tlačítko vypnutí zvuku.
10	Poměr stran	Stisknutím změníte poměr stran zobrazeného obrazu.
11	Napájení	Slouží k zapnutí a vypnutí projektoru. Podrobnější informace najdete v částech "Zapnutí projektoru" na straně 18 a "Vypnutí projektoru" na straně 18.
12	Režim videa	Tento projektor má přednastavené konfigurace optimalizované pro zobrazování dat (snímky prezentace) nebo videa (filmy, hry atd.). Stisknutím tlačítka <b>Video Mode (Režim videa)</b> můžete přepínat mezi <b>Presentation mode (Režim prezentace)</b> , <b>Bright mode (Jasný režim)</b> , <b>Movie mode (Filmový režim)</b> , <b>sRGB</b> nebo <b>Custom mode (Vlastní režim)</b> . Aktuální zobrazovací režim zobrazíte jedním stisknutím tlačítka <b>Video Mode (Režim videa)</b> . Opětovným stisknutím tlačítka Video Mode (Režim videa) můžete přepínat mezi režimy.
13	Přehrát/pozastavit 	Stisknutím přehrajete/pozastavíte multimediální soubor.
14	Bez obrazu	Stisknutím skryjete/obnovíte obraz.
15	Zastavit 	Stisknutím zastavíte přehrávání multimediálního souboru.
16	Vpravo 	Stisknutím můžete procházet položky nabídky OSD (On-Screen Display).
17	Zvýšit hlasitost	Stisknutím tohoto tlačítka hlasitost zvýšíte.
18	Úprava lichoběžníkového zkreslení	Upravuje zkreslení obrazu způsobené nakloněním projektoru (+/-40 stupňů).
19	Snížit hlasitost	Stisknutím tlačítka hlasitost snížíte.
20	Úprava lichoběžníkového zkreslení	Upravuje zkreslení obrazu způsobené nakloněním projektoru (+/-40 stupňů).

## Vložení baterie do dálkového ovladače (volitelně)

- 1 Stlačte boční uvolňovač pevně dolů a vysuňte držák baterie.

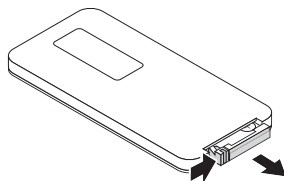

- 2 Vložte knoflíkovou baterii CR2032 a správně zorientujte polaritu podle značek v držáku baterie.

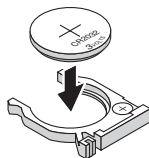

-  **POZNÁMKA:** Používáte-li dálkový ovladač poprvé, je mezi baterií a jejím kontaktem vložena plastová přepážka. Před použitím vyjměte přepážku.

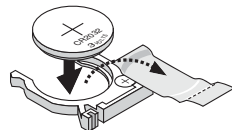

- 3 Vložte držák baterie zpět.

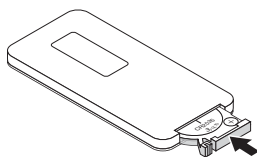

## Dosah dálkového ovladače

Provozní rozah	
Úhel	$\pm 20^\circ$
Vzdálenost	7m/22,97 stop

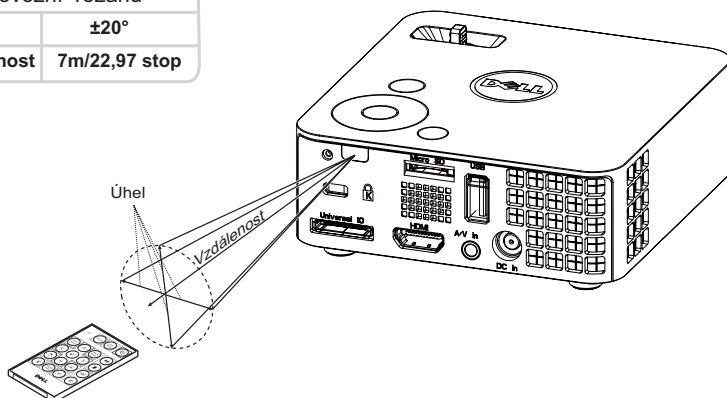

**POZNÁMKA:** Skutečný dosah se může mírně lišit od schématu. V případě vybité baterie rovněž nebude možné řádně ovládat projektor pomocí dálkového ovladače.

## Používání nabídky na obrazovce

- Projektor má mnohojazyčné nabídky na obrazovce (OSD), které lze zobrazit bez ohledu na to, zda je k dispozici vstupní zdroj.
- Stisknutím tlačítka Nabídka na ovládacím panelu nebo na dálkovém ovladači vstupte do Main Menu (Hlavní nabídka).
- Chcete-li vybrat volbu, stiskněte tlačítka  $\wedge$  nebo  $\vee$  na ovládacím panelu projektoru nebo na dálkovém ovladači.
- Pomocí tlačítek  $\leftarrow$  nebo  $\rightarrow$  na ovládacím panelu nebo na dálkovém ovladači upravte nastavení.
- Chcete-li ukončit nabídku OSD, stiskněte tlačítko **Menu (Nabídka)** na ovládacím panelu nebo na dálkovém ovladači.

## INPUT SOURCE (VSTUPNÍ ZDROJ)

Nabídka Input Source (Vstupní zdroj) umožňuje vybrat vstupní zdroj projektoru.

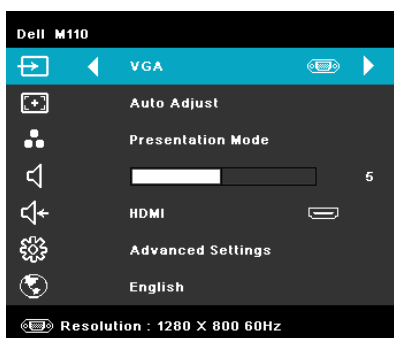

### AUTO SOURCE (AUTOMATICKÉ VYHLEDÁVÁNÍ ZDROJOVÉHO SIGNÁLU)

—Pokud vyberete a stisknutím  $\checkmark$  aktivujete, možnost Auto Source (Automaticke vyhledavani zdrojoveho signalu) automaticky najde další dostupný vstupní zdroj.

**VGA**—Při stisknutí tlačítka  $\checkmark$  bude rozpoznán signál VGA.

**DoUSB**—Umožňuje zobrazit obrazovku počítače/notebooku v

projektoru prostřednictvím kabelu USB.



**POZNÁMKA:** Když propojíte projektor a počítač kabelem USB, zobrazí se zpráva USB Connected (USB připojeno) a umožní vám vybrat vstupní zdroje jako DoUSB nebo Storage (Úložiště).

Zobrazí se USB Connected Screen (Obrazovka USB připojeno):

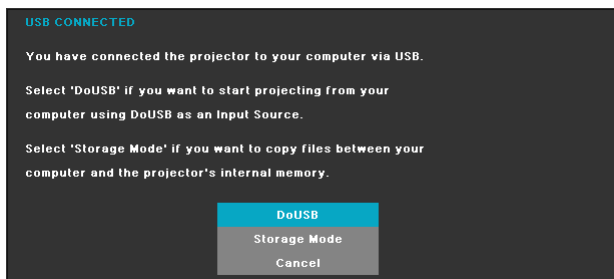

**STORAGE MODE (REŽIM ÚLOŽIŠTĚ)**—Umožňuje kopírovat, odstraňovat, přesouvat a provádět další příkazy z počítače (podporuje pouze kartu microSD a vnitřní paměť).

**HDMI**—Při stisknutí tlačítka  bude rozpoznán signál HDMI.

**A/V IN (USTUP A/V)**—Umožňuje zobrazit zdroj zvuku/video v projektoru prostřednictvím kabelu A/V.

**USB**—Umožňuje přehrávat soubory s fotografiemi, zvukem nebo videem z disku USB flash. Viz "Seznámení s multimédií" na straně 43.

**MICROSD**—Umožňuje přehrávat soubory s fotografiemi, zvukem nebo videem z karty microSD. Viz "Seznámení s multimédií" na straně 43.

**INTERNAL MEMORY (VNITŘNÍ PAMĚŤ)**—Umožňuje přehrávat soubory s fotografiemi, zvukem nebo videem z vnitřní paměti projektoru. Viz "Seznámení s multimédií" na straně 43.

## AUTO ADJUST (AUTOMATICKÁ ÚPRAVA)

Funkce Auto Adjust (Automatická úprava) automaticky upravuje nastavení **Horizontal (Vodorovně)**, **Vertical (Svisle)**, **Frequency (Frekvence)** a **Tracking (Stabilizace)** v režimu PC.

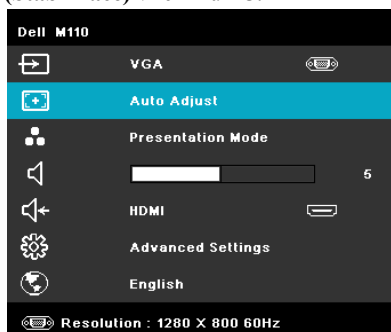

## VIDEO MODE (REŽIM VIDEO)

Nabídka Video Mode (Režim videa) umožňuje optimalizovat zobrazený obraz. K dispozici jsou tyto možnosti: Režim **Presentation (Prezentace)**, **Bright (Jasný)**, **Movie (Film)**, **sRGB** (poskytuje přesnější podání barev) a **Custom (Uživatelský)** (vlastní nastavení).

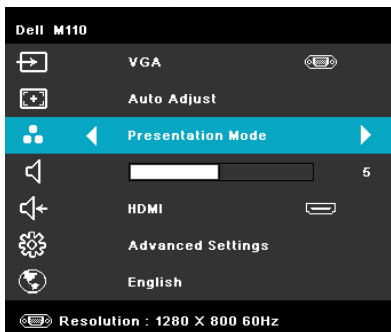

## VOLUME (HLASITOST)

Nabídka Volume (Hlasitost) umožňuje upravovat nastavení hlasitosti projektoru.

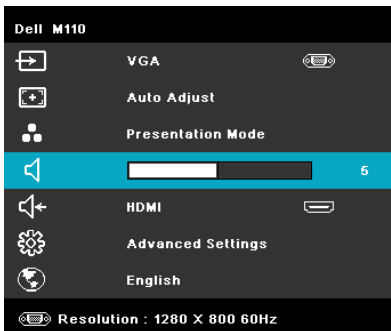

**VOLUME (HLASITOST)**—Stisknutím tlačítka ◀ hlasitost snížíte a stisknutím tlačítka ▶ hlasitost zvýšíte.

## AUDIO INPUT (VSTUP ZVUKU)

Nabídka Audio Input (Vstup zvuku) umožňuje vybrat vstupní zdroj zvuku. K dispozici jsou tyto možnosti: **Auto Source (Automatické vyhledávání zdrojového signálu)**, **Multimedia (Multimédia)**, **A/V In (Vstup A/V)** a **HDMI**.

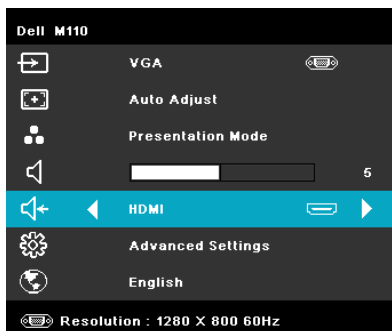

## ADVANCED SETTINGS (UPŘESNIT NASTAVENÍ)

Nabídka Advanced Settings (Upřesnit nastavení) umožňuje měnit nastavení **Image (Obraz)**, **Display (Zobrazení)**, **Projector (Projektor)**, **Menu (Nabídka)**, **Power (Napájení)** a **Information (Informace)**.

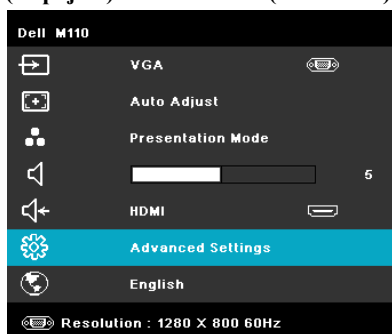

**IMAGE SETTINGS (NASTAVENÍ OBRAZU) (V REŽIMU PC)**—Výběrem a stisknutím  aktivujete nastavení obrazu. Nabídka nastavení obrazu obsahuje následující volby:

Advanced Settings		Dell M110
Image Settings	Brightness	▶ 50
Display Settings	Contrast	▶ 50
Projector Settings	Color Temperature	▶ Mid
Menu Settings	White Intensity	▶ 10
Power Settings		
Information		

Resolution : 1280 x 800 60Hz



**BRIGHTNESS (JAS)**—Stisknutím  $\uparrow$  a  $\downarrow$  upravte jas obrazu.

**CONTRAST (KONTRAST)**—Stisknutím  $\uparrow$  a  $\downarrow$  upravte kontrast zobrazení.

**COLOR TEMPERATURE (TEPLOTA BAREV)**—Umožňuje upravit teplotu barev. Čím je teplota barev vyšší, tím obraz vypadá chladnější; čím je teplota barev nižší, tím obraz vypadá teplejší.

**WHITE INTENSITY (INTENZITA BÍLÉ)**—Stiskněte  $\checkmark$  a pomocí  $\uparrow$  a  $\downarrow$  zobrazíte intenzitu bílé.

 **POZNÁMKA:** Nastavíte-li položky **Brightness (Jas)**, **Contrast (Kontrast)**, **Color Temperature (Teplota barev)** a **White Intensity (Intenzita bílé)**, projektor se automaticky přepne na režim Custom (Vlastní).

**IMAGE SETTINGS (NASTAVENÍ OBRAZU) (V REŽIMU VIDEO)**—Výběrem a stisknutím  $\checkmark$  aktivujete nastavení obrazu. Nabídka nastavení obrazu obsahuje následující volby:

Advanced Settings		Dell M110
Image Settings	Brightness	▶ 50
Display Settings	Contrast	▶ 50
Projector Settings	Color Temperature	▶ Mid
Menu Settings	Saturation	▶ 50
Power Settings	Sharpness	▶ 50
Information	Tint	▶ 50
	White Intensity	▶ 10

 Resolution : 1280 x 800 60Hz

**BRIGHTNESS (JAS)**—Stisknutím  $\uparrow$  a  $\downarrow$  upravte jas obrazu.

**CONTRAST (KONTRAST)**—Stisknutím  $\uparrow$  a  $\downarrow$  upravte kontrast zobrazení.

**COLOR TEMPERATURE (TEPLOTA BAREV)**—Umožňuje upravit teplotu barev. Čím je teplota barev vyšší, tím obraz vypadá chladnější; čím je teplota barev nižší, tím obraz vypadá teplejší.

**SATURATION (SYTOST)**—Umožňuje upravit zdroj obrazu videa od černobílého až po sytě barevný. Stisknutím tlačítka  $\uparrow$  zvýšíte nasycení barev v obraze a stisknutím tlačítka  $\downarrow$  snížíte nasycení barev v obraze.

**SHARPNESS (OSTROST)**—Stisknutím tlačítka  $\uparrow$  zvýšíte ostrost a stisknutím tlačítka  $\downarrow$  ostrost snížíte.

**TINT (ODSTÍN)**—Stisknutím tlačítka  $\uparrow$  zvýšíte množství zelené v obraze a stisknutím tlačítka  $\downarrow$  snížíte množství zelené v obraze (k dispozici pouze pro signál NTSC).

**WHITE INTENSITY (INTENZITA BÍLÉ)**—Stiskněte  $\odot$  a pomocí  $\uparrow$  a  $\downarrow$  zobrazíte intenzitu bílé.



## POZNÁMKA:

- 1 Jestliže upravíte nastavení **Brightness (Jas)**, **Contrast (Kontrast)**, **Color Temperature (Teplota barev)**, **Saturation (Sytost)**, **Sharpness (Ostrost)**, **Tint (Odstín)** a **White Intensity (Intenzita bílé)**, projektor se automaticky přepne na režim **Custom (Vlastní)**.
- 2 Nastavení **Saturation (Sytost)**, **Sharpness (Ostrost)** a **Tint (Odstín)** jsou k dispozici pouze, když je zdroj vstupu A/V.

**DISPLAY SETTINGS (NASTAVENÍ ZOBRAZENÍ) (V REŽIMU PC)**—Výběrem a stisknutím  $\odot$  aktivujete nastavení zobrazení. Nabídka nastavení zobrazení obsahuje následující volby:

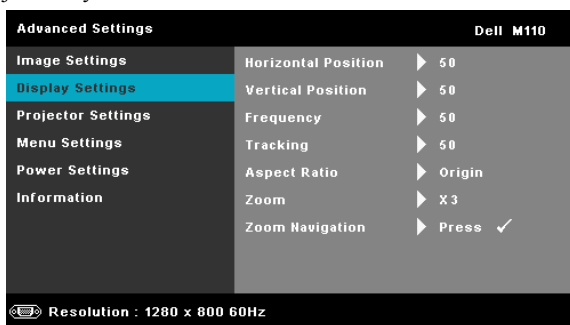

**HORIZONTAL POSITION (HORIZONTÁLNÍ POZICE)**—Stisknutím tlačítka  $\uparrow$  posuňte obraz vpravo a stisknutím tlačítka  $\downarrow$  posuňte obraz vlevo.

**VERTICAL POSITION (VERTIKÁLNÍ POZICE)**—Stisknutím tlačítka  $\uparrow$  posuňte obraz nahoru a stisknutím tlačítka  $\downarrow$  posuňte obraz dolů.

**FREQUENCY (FREKVENCE)**—Umožňuje změnit frekvenci zobrazovaných dat frekvenci grafické karty počítače. Pokud vidíte blikající vertikální vlnu, použijte nastavení Frequency (Frekvence) k minimalizování pruhů. Jedná se pouze o přibližné nastavení.

**TRACKING (STABILIZACE)**—Synchronizuje časování obrazu s časováním grafické karty. Pokud máte dojem, že je obraz nestabilní nebo kmitá, použijte k nápravě funkci Tracking (Stabilizace). Jedná se o jemné doladění.





**ASPECT RATIO (POMĚR STRAN)**—Výběrem formátu umožňuje zvolit vzhled obrazu. K dispozici jsou následující možnosti: Origin (Původ), 16:9 a 4:3.

- Origin (Původ) — Tento výběr udržuje poměr stran promítaného obrazu podle formátu vstupního signálu.
- 16:9 — zdroj bude upraven tak, aby odpovídal šířce obrazu a bude promítán jako obraz 16:9.
- 4:3 — zdroj bude upraven tak, aby odpovídal obrazu a bude promítán jako obraz 4:3.

**ZOOM**—Stisknutím  a  zvětšete a zobrazíte obraz.



**ZOOM NAVIGATION (NAVIGACE ZOOMU)**—

Stisknutím  aktivujete nabídku **Zoom Navigation (Navigace zoomu)**. Pomocí     procházejte promítací plochu.

## DISPLAY SETTINGS (NASTAVENÍ ZOBRAZENÍ) (V REŽIMU VIDEO)—

Výběrem a stisknutím  aktivujete nastavení zobrazení. Nabídka nastavení zobrazení obsahuje následující volby:

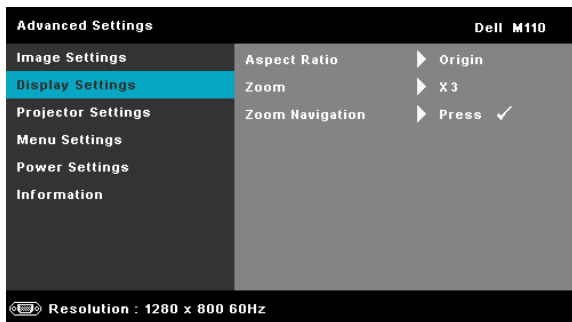

**ASPECT RATIO (POMĚR STRAN)**—Výběrem formátu umožňuje zvolit vzhled obrazu. K dispozici jsou následující možnosti: Origin (Původ), 16:9 a 4:3.

- Origin (Původ) — Tento výběr udržuje poměr stran promítaného obrazu podle formátu vstupního signálu.
- 16:9 — zdroj bude upraven tak, aby odpovídal šířce obrazu a bude promítán jako obraz 16:9.
- 4:3 — zdroj bude upraven tak, aby odpovídal obrazu a bude promítán jako obraz 4:3.

**ZOOM**—Stisknutím  a  zvětšíte a zobrazíte obraz.



### **ZOOM NAVIGATION (NAVIGACE ZOOMU)**—

Stisknutím  aktivujete nabídku **Zoom Navigation (Navigace zoomu)**.

Pomocí     procházíte promítací plochu.

### **PROJECTOR SETTINGS (NASTAVENÍ PROJEKTORU)**—Výběrem a stisknutím

 aktivujete nastavení projektoru. Nabídka nastavení projektoru obsahuje následující volby:



**PROJECTOR MODE (REŽIM PROJEKTORU)**—Umožňuje vybrat režim projektoru v závislosti na jeho umístění.

- Rear Projection-Desktop (Zezadu – stolní provedení) — zobrazení je směrově obráceno pro projekci ze zadu na průsvitné plátno.
- Front Projection-Desktop (Zepředu – stolní provedení) — toto je výchozí volba.

**SPEAKER (REPRODUKTOR)**—Výběrem možnosti **On (Zapnuto)** aktivujete reproduktor. Výběrem možnosti **Off (Vypnuto)** deaktivujete reproduktor.





**CLOSED CAPTION (SKRYTÉ TITULKY)**—Výběrem **On (Zapnuto)** aktivujete skryté titulky a aktivujete nabídku skrytých titulků. Vyberte odpovídající možnosti skrytých titulků: CC1, CC2, CC3 a CC4.



**POZNÁMKA:** Možnost skrytých titulků je k dispozici pouze pro NTSC.

**TEST PATTERN (TESTOVACÍ VZOR)**—Testovací vzor slouží k testování zaostření a rozlišení.

Nastavení **Test Pattern (Testovací vzor)** můžete aktivovat nebo deaktivovat výběrem **Off (Vypnuto)**, **1**, nebo **2**. **Test Pattern 1 (Testovací vzor 1)** můžete rovněž vyvolat stisknutím a podržením

tlačítek  a  na ovládacím panelu současně po dobu 2 sekund. Testovací vzor 2 můžete rovněž vyvolat stisknutím a podržením tlačítek  a  na ovládacím panelu současně po dobu 2 sekund. Test Pattern 1 (Testovací vzor 1):

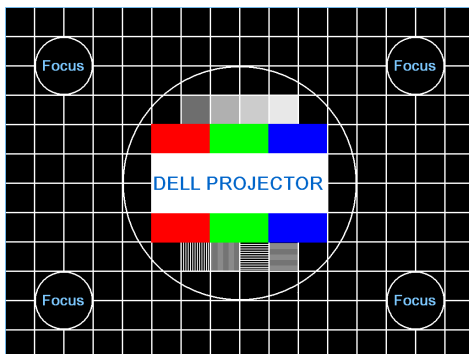

Test Pattern 2 (Testovací vzor 2):



**FACTORY RESET (OBNOVENÍ NASTAVENÍ VÝROBCE)** — Výběrem a stisknutím  obnovíte výchozí tovární hodnoty všech nastavení. Zobrazí se následující výstražná zpráva:



Obnovené položky zahrnují jednak nastavení počítačových zdrojů, jednak nastavení zdrojů obrazu.

**MENU SETTINGS (NASTAVENÍ NABÍDKY)**—Výběrem a stisknutím  aktivujete nastavení nabídky. Nastavení nabídky obsahuje následující možnosti:

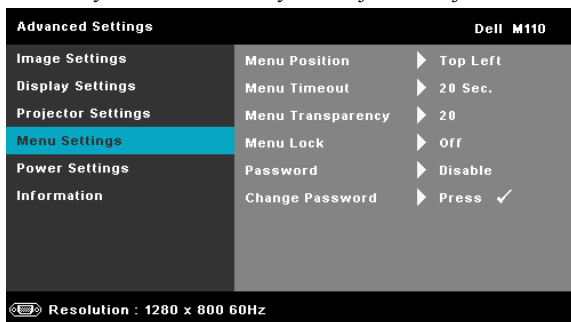

**MENU POSITION (UMÍSTĚNÍ NABÍDKY)**—Umožňuje měnit polohu nabídky OSD na promítací ploše.

**MENU TIMEOUT (INTERVAL NABÍDKY)**—Umožňuje nastavit interval ukončení nabídky OSD. Ve výchozím nastavení nabídka OSD zmizí po 20 sekundách nečinnosti.

**MENU TRANSPARENCY (PRŮHLEDNOST NABÍDKY)**—Umožňuje změnit úroveň průhlednosti pozadí OSD.

**MENU LOCK (ZÁMEK NABÍDKY)**—Vyberte možnost **On (Zapnuto)** k zapnutí funkce Menu Lock (Zámek nabídky) a skrytí nabídky OSD. Chcete-li vypnout funkci Menu Lock (Zámek nabídky), vyberte položku **OFF (Vypnuto)**. Chcete-li funkci Menu Lock (Zámek nabídky) deaktivovat a skrýt nabídku OSD, stiskněte a podržte tlačítko **Menu (Nabídka)** na ovládacím panelu nebo dálkovém ovladači po dobu 15 sekund a potom funkci deaktivujte.

**PASSWORD (HESLO)**—Je-li ochrana heslem aktivována, po připojení napájecího kabelu do elektrické zásuvky a zapnutí projektoru se zobrazí obrazovka Password Protect (Ochrana heslem) s výzvou k zadání hesla. Standardně je tato funkce deaktivována. Tuto funkci můžete aktivovat výběrem **Enabled (Aktivováno)**. Pokud bylo již dříve nastaveno heslo, nejdříve zadejte heslo a vyberte funkci. Tato funkce ochrany heslem bude aktivována při příštím zapnutí projektoru. Jestliže tuto funkci aktivujete, po zapnutí projektoru budete vyzváni k zadání hesla:

**1** První výzva k zadání hesla:

- a Přejděte do **Menu Settings (Nastavení nabídky)**, stiskněte  a nastavením položky **Password (Heslo)** na **Enable (Aktivovat)** aktivujte nastavení hesla.

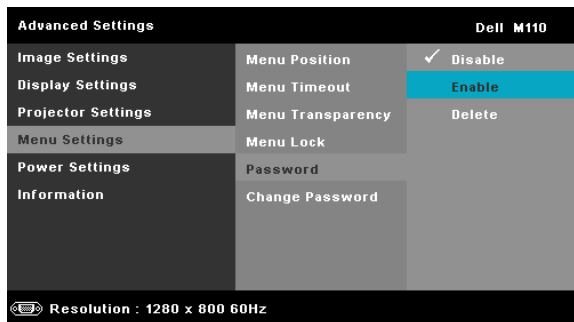

- b Po aktivaci funkce hesla se zobrazí místní okno pro provádění změn. Zadejte 4 místné číslo z obrazovky a stiskněte .



- c Opětovným zadáním hesla heslo potvrďte.
- d Pokud bylo heslo úspěšně ověřeno, získáte přístup ke všem funkcím a nástrojům projektoru.
- 2 Zadáte-li nesprávné heslo, máte dva další pokusy. Po třech neúspěšných pokusech se projektor automaticky vypne.
-  **POZNÁMKA:** Pokud heslo zapomenete, obraťte se na společnost DELL™ nebo kvalifikované servisní středisko.
- 3 Chcete-li deaktivovat funkci hesla, výběrem **Disable (Deaktivovat)** zavřete funkci.
- 4 Chcete-li odstranit heslo, vyberte možnost **Delete (Odstranit)**.

**CHANGE PASSWORD (ZMĚNA HESLA)**—Zadejte původní heslo.  
Potom zadejte nové heslo a znovu je potvrďte.

Please key in the original password.

Password (4 character code): X X X X

A	B	C	D	E	F	G	H	I	J
K	L	M	N	O	P	Q	R	S	T
U	V	W	X	Y	Z	0	1	2	3
4	5	6	7	8	9	←	Enter	Exit	

PPID CN-0P3KV2-S0081-46B-0208

Navigation icons: > < ✓ ^

Select Confirm

Please key in new password.

Password (4 character code): X X X X

A	B	C	D	E	F	G	H	I	J
K	L	M	N	O	P	Q	R	S	T
U	V	W	X	Y	Z	0	1	2	3
4	5	6	7	8	9	←	Enter	Exit	

PPID CN-0P3KV2-S0081-46B-0208

Navigation icons: > < ✓ ^

Select Confirm

Please key in new password again.

Password (4 character code): X X X X

A	B	C	D	E	F	G	H	I	J
K	L	M	N	O	P	Q	R	S	T
U	V	W	X	Y	Z	0	1	2	3
4	5	6	7	8	9	←	Enter	Exit	

PPID CN-0P3KV2-S0081-46B-0208

Navigation icons: > < ✓ ^

Select Confirm



**POWER SETTINGS (NASTAVENÍ SPOTŘEBY)**—Výběrem a stisknutím  aktivujete nastavení spotřeby. Nabídka nastavení napájení obsahuje následující volby:

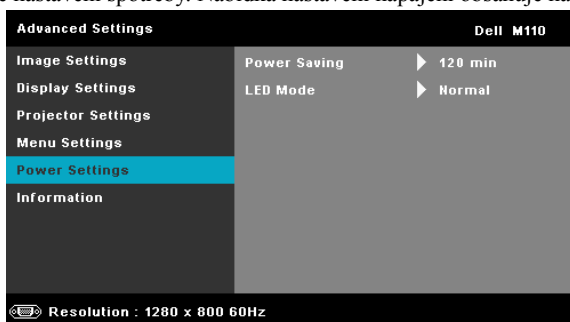

**POWER SAVING (ÚSPORNÝ REŽIM)**—Výběrem **Off (Vypnuto)** deaktivujete úsporný režim. Ve výchozí konfiguraci je projektor nastaven tak, aby po 120 minutách nečinnosti přešel do úsporného režimu. 60 sekund před přepnutím do úsporného režimu se zobrazí varování a odpočítávání. Chcete-li ukončit úsporný režim, během odpočítávání stiskněte libovolné tlačítko.

Rovněž můžete nastavit odlišnou dobu přechodu do úsporného režimu. Doba přechodu do úsporného režimu je interval, po který má projektor čekat na signál. Úsporný režim lze nastavit na 30, 60, 90 nebo 120 minut.

Pokud v tomto intervalu není rozpoznán vstupní signál, projektor se automaticky zapne. Projektor můžete zapnout stisknutím tlačítka Power (vypínač).

**LED MODE (REŽIM LED)**—Umožňuje vybrat mezi režimem **Normal (Normální)** nebo **ECO (Úsporný režim)**.

Normální režim funguje na plný výkon. Úsporný režim funguje na nižší výkon, což může prodloužit životnost světelné diody LED, zajistit tišší chod projektoru a tlumenější světelný výkon na promítací ploše.

**INFORMATION (INFORMACE)**—V nabídce Information (Informace) se zobrazují aktuální nastavení projektoru M110.

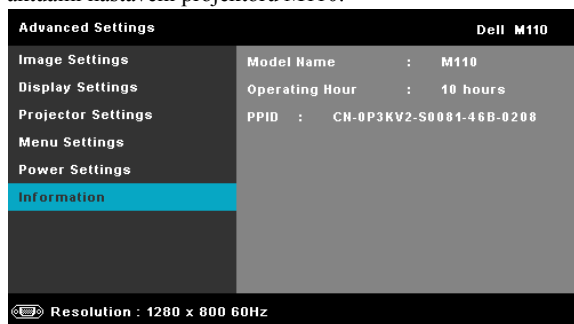

## LANGUAGE (JAZYK)

Umožňuje nastavit jazyk nabídky OSD. Stisknutím ◀ a ▶ můžete vybírat různé jazyky a stisknutím ✓ můžete změnit jazyk.

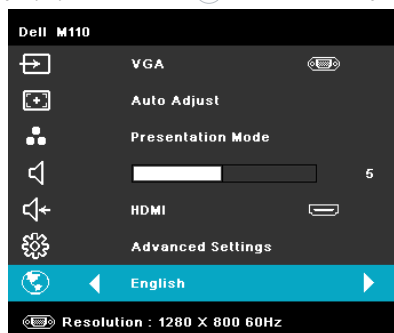

# Seznámení s multimédií

Podporovaný formát multimédií:

## Formát fotografie

Typ obrázku (název přípony)	Díčí typ	Typ kódování	Max. pixelů	Max. velikost
Jpeg / Jpg	Základní	YUV420	Bez omezení	2GB
		YUV422		
		YUV440		
	progresivní	YUV420	Rozlišení panelu 64x	2GB
		YUV422		
		YUV440		
BMP			Rozlišení panelu 64x	

## Formát videa

Formát souboru	Formát videa	Profil a úroveň	MAX. rozlišení	MAX. přenosová rychlost (b/s)	Formát zvuku
MOV, MP4, AVI, MKV, DIVX	H264	méně než 4 referenční rámečky	1080P	20 Mb/s	AC3, DTS, MP1, MP2, MP3, PCM, ADPCM
MOV, MP4	MPEG4		1080P	20 Mb/s	AMR, PCM, ADPCM
WMV	WMV3		1080P	20 Mb/s	WMA2, WMA3

## Formát zvuku

Typ hudby (název přípony)	Vzorkovací frekvence (kHz)	Přenosová rychlost (kb/s)
MP1	8-48	8-320
MP2	8-48	8-320
MP3	8-48	8-320
WMA	22-48	5-320

## Pokyny pro konfiguraci typu souboru pro multimédia s USB

 **POZNÁMKA:** Chcete-li používat multimediální funkci USB, musí být k projektoru připojen disk USB.

Chcete-li v projektoru přehrávat soubory s fotografiemi, videem nebo hudbou, postupujte podle následujících kroků:

- 1 Připojte napájecí kabel s adaptérem střídavého napájení a stisknutím vypínače zapněte projektor.

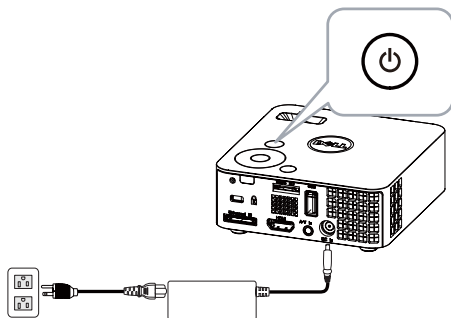

- 2 Připojte **disk USB flash** k projektoru.

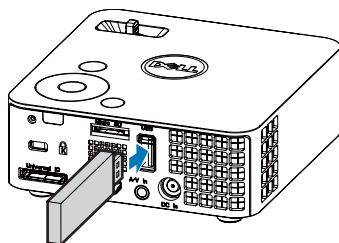

- 3 Přejděte do nabídky **Input Source (Vstupní zdroj)**, vyberte možnost **USB** a stiskněte tlačítko . Když je v tomto kroku vybrána možnost **USB**, bude zdroj vstupů obrazu automaticky přepnut na nabídku Multimedia.

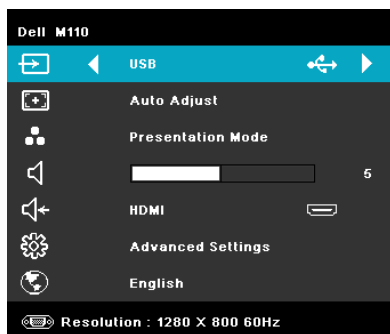

Zobrazí se **USB Screen (Obrazovka USB)** níže:

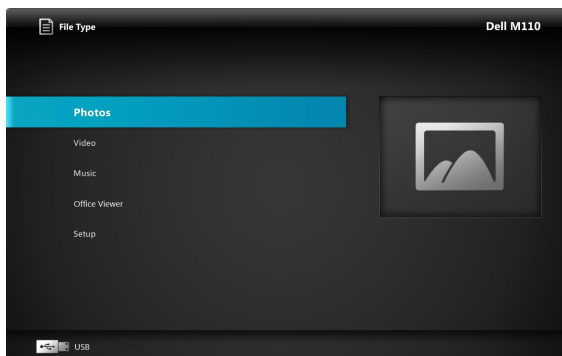

- 4 Vyberte multimediální soubory: Photo (Fotografie), Video nebo Music (Hudba) a potom stisknutím  spusťte přehrávání. Nebo vyberte možnost **SETUP (NASTAVENÍ)** a změňte nastavení pro Photo (Fotografie), Video nebo Music (Hudba). Viz „Konfigurace multimédií“ na strana 51.

## Pokyny pro konfiguraci typu souboru pro multimédia s MicroSD

 **POZNÁMKA:** Chcete-li používat multimediální funkci microSD, musí být k projektoru připojena karta microSD.

Chcete-li v projektoru přehrávat soubory s fotografiemi, videem nebo hudbou, postupujte podle následujících kroků:

- 1 Připojte napájecí kabel s adaptérem střídavého napájení a stisknutím vypínače zapněte projektor.

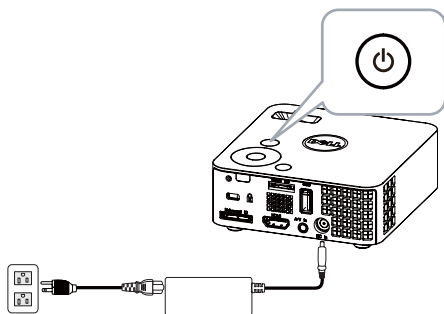

- 2 Připojte kartu **MicroSD card** k projektoru. Po připojení karty microSD se zdroj vstupu obrazu automaticky přepne na obrazovku microSD.

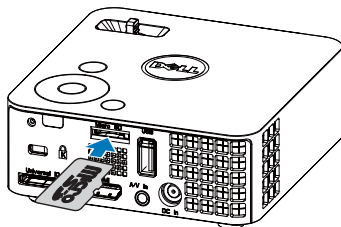

- 3 Přejděte do nabídky **Input Source (Vstupní zdroj)**, vyberte možnost **MicroSD** a stiskněte tlačítko . Když je v tomto kroku vybrána možnost **MicroSD**, zdroj vstupu obrazu s automaticky přepne na obrazovku MicroSD.

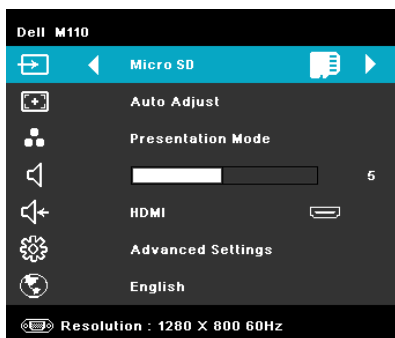

Zobrazí se následující **obrazovka Micro SD Screen (Obrazovka MicroSD)**:

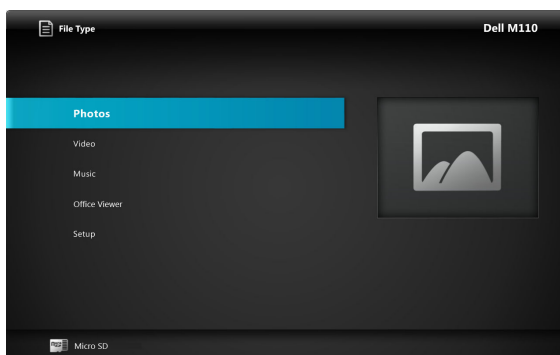

- 4 Vyberte multimediální soubory: **Photo (Fotografie)**, **Video** nebo **Music (Hudba)** a potom stisknutím  spusťte přehrávání. Nebo vyberte možnost **SETUP (NASTAVENÍ)** a změňte nastavení **Photo (Fotografie)**, **Video** nebo **Music (Hudba)**. Viz „Konfigurace multimédií“ na strana 51.

## Pokyny pro konfiguraci typu souboru pro multimédia s vnitřní pamětí

Chcete-li v projektoru přehrávat soubory s fotografiemi, videem nebo hudbou, postupujte podle následujících kroků:

- 1 Připojte napájecí kabel s adaptérem střídavého napájení a stisknutím vypínače zapněte projektor.

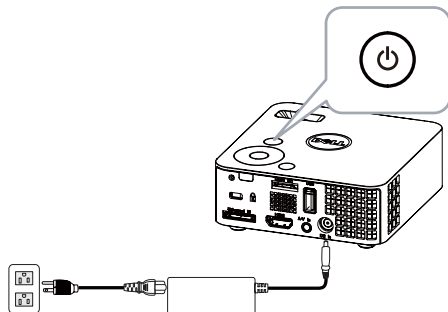

- 2 Přejděte na nabídku **Input Source (Vstupní zdroj)**, vyberte možnost **INTERNAL MEMORY (VNITŘNÍ PAMĚŤ)** a stiskněte tlačítko . Zdroj vstupu obrazu se automaticky přepne na obrazovku Internal. Memory (Vnitřní paměť), když je v tomto kroku vybrána možnost **INTERNAL MEMORY (VNITŘNÍ PAMĚŤ)**.

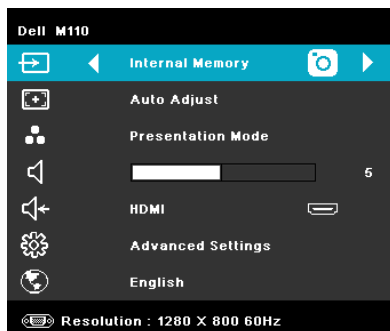



Zobrazí se následující **obrazovka Internal Memory (Vnitřní paměť)**:

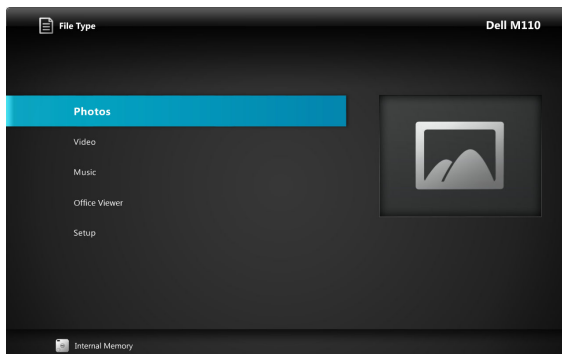

- 3 Vybete multimediální soubory: **Photo (Fotografie)**, **Video** nebo **Music (Hudba)** a potom stisknutím  spusťte přehrávání. Nebo vyberte možnost **SETUP (NASTAVENÍ)** a změňte nastavení **Photo (Fotografie)**, **Video** nebo **Music (Hudba)**. Viz „Konfigurace multimédií“ na strana 51.

## Kancelářský prohlížeč pro USB, kartu Micro SD a vnitřní paměť



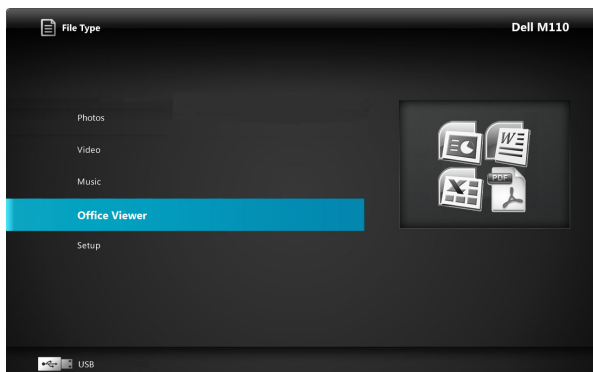



Funkce Kancelářský prohlížeč umožňuje používat soubory aplikací MS Excel, MS Word a MS PowerPoint.



**POZNÁMKA:** Chcete-li používat multimediální funkci karty microSD, musí být k projektoru připojena karta microSD.

### Seznámení s tlačítky

Používejte tlačítka nahoru, dolů, vlevo a vpravo k navigaci a tlačítko  na ovládacím panelu projektoru nebo na dálkovém ovladači k výběru.

Tlačítko	Nahoru 	Dolů 	Vlevo 	Vpravo 	Potvrdit 	Nabídka 
Žádná podnabídka	Nahoru	Dolů	Vlevo	Vpravo	Na celou stránku / Na šířku stránky	Nabídka ovládání
Místní podnabídka	O stránku nahoru	O stránku dolů	Přiblížit	Oddálit	Otočit	Rychlý kancelářský prohlížeč

## Konfigurace multimédií pro USB, kartu Micro SD a vnitřní paměť

Nabídka konfigurace multimédií umožňuje změnit nastavení Photo (Fotografie), Video a Music (Hudba).



**POZNÁMKA:** Nabídka konfigurace multimédií a nastavení jsou pro USB, kartu Micro SD a vnitřní paměť stejná.

### PHOTO SETUP (NASTAVENÍ FOTOGRAFIE)

Výběrem a stisknutím aktivujete nabídku nastavení fotografie. Nabídka nastavení fotografie obsahuje následující možnosti:

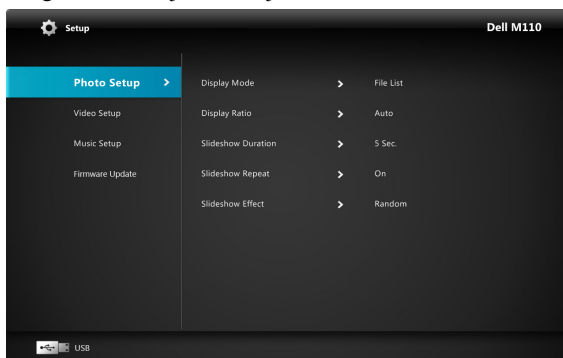

**DISPLAY MODE (REŽIM ZOBRAZENÍ)**—Stisknutím nebo vyberte režim zobrazení fotografie na obrazovce. K dispozici jsou následující možnosti: **File List (Seznam souborů)**, **Browse Mode (Režim procházení)**, **Thumbnail (Miniatura)** a **Slideshow (Prezentace)**.

**DISPLAY RATIO (POMĚR STRAN ZOBRAZENÍ)**—Stisknutím nebo vyberte poměr stran zobrazení fotografií **Auto (Automaticky)** (původní poměr stran) nebo **Full (Celá)** (celá obrazovka).

**SLIDESHOW DURATION (DOBA TRVÁNÍ PREZENTACE)**—Stisknutím nebo vyberte dobu trvání prezentace. Po vypršení intervalu se automaticky zobrazí další fotografie. K dispozici jsou následující možnosti: **5 sec (5 s.)**, **15 sec (15 s.)**, **30 sec (30 s.)**, **1 min (1 min.)**, **5 min (5 min.)** a **15 min (15 min.)**.

**SLIDESHOW REPEAT (OPAKOVÁNÍ PREZENTACE)**—Výběrem **On (Zapnuto)** se bude prezentace vždy opakovat. Nebo výběrem „**Off (Vypnuto)**“ se prezentace na poslední stránce zastaví.

**SLIDESHOW EFFECT (EFEKT PREZENTACE)**—Stisknutím nebo vyberte



požadovaný efekt prezentace. K dispozici jsou následující možnosti: **Random (Náhodně)**, **Rect. (Obdélník)**, **Off (Vypnuto)**, **Snake (Had)**, **Partition (Oddíl)**, **Erase (Vymazat)**, **Blinds (Roleta)**, **Lines (Čáry)**, **GridCross (Mřížkový kříž)**, **Cross (Kříž)** a **Spiral (Spirála)**.

 **POZNÁMKA:** Funkce Slideshow Duration (Doba trvání prezentace), Slideshow Repeat (Opakování prezentace) a Slideshow Effect (Efekt prezentace) jsou podporovány pouze v režimu Slideshow (Prezentace).

## VIDEO SETUP (NASTAVENÍ VIDEO)

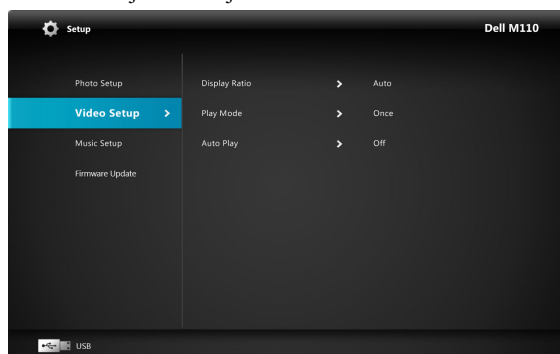

Výběrem a stisknutím  aktivujete nabídku nastavení videa. Nabídka nastavení videa obsahuje následující možnosti:



**DISPLAY RATIO (POMĚR STRAN ZOBRAZENÍ)**—Stisknutím  nebo  vyberte poměr stran zobrazení videa.

**AUTO (AUTOMATICKY)**—Zachová původní poměr stran.

**PŮVODNÍ VELIKOST**—Zobrazí video v původní velikosti obsahu.

**PLAY MODE (REŽIM PŘEHRÁVÁNÍ)**—Stisknutím  nebo  vyberte režim přehrávání videa. K dispozici jsou následující možnosti: **Once (Jednou)**, **Repeat Once (Zopakovat jednou)**, **Repeat (Opakovat)** a **Random (Náhodně)**.

**AUTO PLAY (PŘEHRÁT AUTOMATICKY)**—Výběrem **On (Zapnuto)** se video přehraje automaticky při vstupu do seznamu videa.

## MUSIC SETUP (NASTAVENÍ HUDBY)

Výběrem a stisknutím  aktivujte nabídku nastavení hudby. Nabídka nastavení hudby obsahuje následující možnosti:

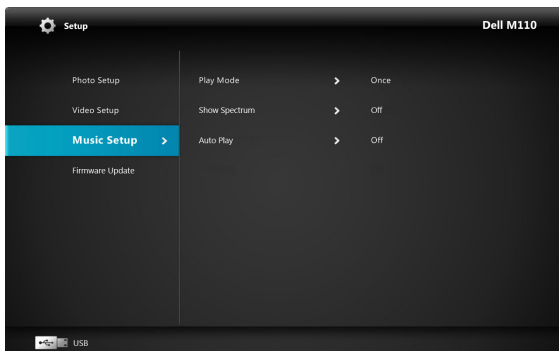

**PLAY MODE (REŽIM PŘEHRÁVÁNÍ)**—Stisknutím  nebo  vyberte režim přehrávání hudby. K dispozici jsou následující možnosti: **Once (Jednou)**, **Repeat Once (Zopakovat jednou)**, **Repeat (Opakovat)** a **Random (Náhodně)**.

**SHOW SPECTRUM (ZOBRAZIT SPEKTRUM)**—Výběrem **On (Zapnuto)** se během přehrávání zobrazí spektrální graf.

**AUTO PLAY (PŘEHRÁT AUTOMATICKY)**—Výběrem **On (Zapnuto)** se hudba přehraje automaticky při vstupu do seznamu hudby.

## FIRMWARE UPDATE (AKTUALIZACE FIRMWARU)

Výběrem a stisknutím  aktivujte nabídku aktualizace firmwaru. Nabídka aktualizace firmwaru obsahuje následující volby:

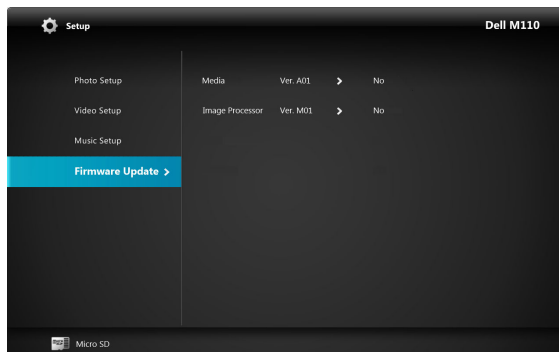

**MEDIA (MÉDIA)**—Volbou "Yes" (Ano) otevřete obrazovku aktualizace firmwaru a poté volbou Confirm (Potvrdit) aktualizujte mediální firmware z karty micro SD.

**IMAGE PROCESSOR (OBRAZOVÝ PROCESOR)**—Volbou "Yes" (Ano) otevřete obrazovku aktualizace firmwaru a poté volbou Confirm (Potvrdit) aktualizujte firmware dekodéru videa z karty micro SD.



**POZNÁMKA:** Aktualizace firmwaru procesoru médií a obrazu podporuje pouze rozhraní micro SD, soubory „firmware and upgradeinfo.inf“ musí být uloženy na kartě micro SD.



**POZNÁMKA:** Soubory firmwaru "media and image processor" lze stáhnout z webu podpory Dell na adrese **support.dell.com**.

# Odstraňování problémů s projektorem

Máte-li problémy s projektorem, přečtěte si následující rady k odstraňování závad. Jestliže problém přetrvává, kontaktujte společnost Dell™ (viz Kontaktní informace společnosti Dell™ strana 63).



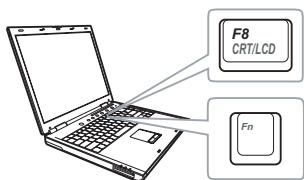

## Problém

Na projekční ploše se neobjeví žádný obraz



## Možné řešení



- Zkontrolujte, zda je projektor zapnutý.
- Zkontrolujte, zda jste vybrali správní vstupní zdroj v nabídce INPUT SOURCE (ZDROJ VSTUPU).
- Ujistěte se, že je zapnut externí video port. Používáte-li přenosný počítač Dell™ typu laptop, stiskněte **Fn** **F8** (Fn+F8). V případě jiného počítače si přečtěte příslušnou dokumentaci. Pokud obrázky nejsou zobrazeny správně, zaktualizujte ovladač grafiky počítače. V případě počítačů Dell viz support.dell.com.
- Ujistěte se, že všechny kabely jsou dobře zapojené. Viz "Zapojení projektoru" na straně 10.
- Zkontrolujte, zda nejsou kontakty v konektorech ohnuté nebo poškozené.
- Použijte **Test Pattern (Testovací vzor)** v části **Projector Settings (Nastavení projektoru)** v nabídce **Advanced Settings (Uprávenit nastavení)**. Ujistěte se, že barvy vzoru testovacího obrazce jsou správné.

<b>Problém (pokračování)</b>	<b>Možné řešení (pokračování)</b>
Částečný, rolující nebo špatně zobrazený obraz	<p>1 Stiskněte tlačítko <b>Auto Adjust (Automatická úprava)</b> na dálkovém ovladači nebo na ovládacím panelu.</p> <p>2 Používáte-li přenosný počítač Dell™, nastavte rozlišení počítače na WXGA (1280 x 800):</p> <ol style="list-style-type: none"> <li>Pravým tlačítkem myši klepněte na prázdnou část plochy Microsoft® Windows®, klepněte na položku <b>Properties (Vlastnosti)</b> a potom vyberte kartu <b>Settings (Nastavení)</b>.</li> <li>Zkontrolujte, zda nastavení pro externí port monitoru je 1280 x 800 obrazových bodů.</li> <li>Stiskněte tlačítko   (Fn+F8).</li> </ol> <p>Budete-li mít se změnou rozlišení monitoru problémy nebo váš monitor zamrzne, restartujte všechna zařízení včetně projektoru.</p> <p>Nepoužíváte-li přenosný počítač Dell™, nahlédněte do dokumentace. Pokud obrázky nejsou zobrazeny správně, zaktualizujte ovladač grafiky počítače. Počítač Dell viz <a href="http://support.dell.com">support.dell.com</a>.</p>
Vaše prezentace se na projekční ploše nezobrazuje	Používáte-li přenosný počítač, stiskněte tlačítko   (Fn+F8).
Obraz bliká nebo není stabilní	Nastavte stabilizaci v části <b>Display Settings (Nastavení zobrazení)</b> v nabídce <b>Advanced Settings (Upřesnit nastavení)</b> v nabídce OSD (pouze v režimu PC).
V obraze se objevuje vodorovný blikající pruh	Nastavte frekvenci v části <b>Display Settings (Nastavení zobrazení)</b> v nabídce <b>Advanced Settings (Upřesnit nastavení)</b> v nabídce OSD (pouze v režimu PC).
Nesprávná barva obrazu	<ul style="list-style-type: none"> <li>Pokud zobrazovací zařízení přijme špatný výstup signálu z grafické karty, nastavte typ signálu na <b>RGB</b> v části <b>Display Settings (Nastavení zobrazení)</b> na kartě <b>Advanced Settings (Upřesnit nastavení)</b> v nabídce OSD.</li> <li>Použijte <b>Test Pattern (Testovací vzor)</b> v části <b>Projector Settings (Nastavení projektoru)</b> v nabídce <b>Advanced Settings (Upřesnit nastavení)</b>. Ujistěte se, že barvy vzoru testovacího obrazce jsou správné.</li> </ul>



<b>Problém (pokračování)</b>	<b>Možné řešení (pokračování)</b>
Obraz je rozostřený	<ol style="list-style-type: none"> <li>1 Upravte obraz zaostřovacím kroužkem na objektivu.</li> <li>2 Ujistěte se, že projekční plátno leží v požadované vzdálenosti od projektoru (3,18 stop [97 cm] až 8,48 stop [258 cm]).</li> </ol>
Obraz je roztažený, pokud je zobrazován formát 16:9 DVD	<p>Tento projektor automaticky rozpoznává formát vstupního signálu. Udržuje poměr stran promítaného obrazu podle formátu vstupního signálu s původním nastavení.</p> <p>Pokud je promítaný obraz stále roztažený, upravte poměr stran v části <b>Display Settings (Nastavení zobrazení) v nabídce Advanced Settings (Upřesnit nastavení)</b> v nabídce OSD.</p>
Obraz je převrácený	Vyberte možnost <b>Projector Settings (Nastavení projektoru) v nabídce Advanced Settings (Upřesnit nastavení)</b> v nabídce OSD a nastavte režim projektoru.
Indikátor LED chyby bliká oranžově	Větrák nefunguje a projektor se automaticky vypne.
Indikátor LED TEPLOTA svítí oranžově	Projektor je přehřátý. Displej se automaticky vypne. Po vychladnutí projektoru zkuste opět displej zapnout. Jestliže problém přetrvává, kontaktujte společnost Dell™.
Indikátor LED TEPLOTA bliká oranžově	Pokud selže ventilátor projektoru, projektor se automaticky vypne. Vymažte režim projektoru stisknutím a podržením tlačítka <b>POWER (NAPÁJENÍ)</b> po dobu 10 sekund. Počkejte přibližně 5 minut a zkuste napájení znovu zapnout. Jestliže problém přetrvává, kontaktujte společnost Dell™.
Na obrazovce se nezobrazí OSD	Stisknutím a podržením tlačítka Menu (Nabídka) na panelu po dobu 15 sekund odemkněte nabídku OSD. Zkontrolujte položku <b>Menu Lock (Zámek nabídky)</b> na strana 38.
Dálkový ovladač dobře nefunguje nebo funguje v příliš krátkém rozsahu	Baterie je pravděpodobně vybitá. Zkontrolujte, zda indikace LED z dálkového ovladače není příliš ztlumená. Pokud ano, použijte novou baterii CR2032.

# Vodící signály

Stav projektoru	Popis	Ovládací tlačítka		Indikátor	
		Napájení (Modrá/oranžová)	TEMP (TEPLOTA) (Oranžová)	 (Oranžová)	
Pohotovostní režim	Projektor se nachází v pohotovostním režimu. Je připraven na spuštění.	MODRÁ Bliká	NESVÍTÍ		NESVÍTÍ
Režim zahřívání	Projektor se během určité doby zahřeje a zapne.	MODRÁ	NESVÍTÍ		NESVÍTÍ
Indikátor LED svítí	Projektor se nachází v normálním režimu a je připraven zobrazit obraz.  <b>Poznámka:</b> Nabídka OSD není otevřená.	MODRÁ	NESVÍTÍ		NESVÍTÍ
Režim chlazení	Projektor se chladí před vypnutím.	MODRÁ	NESVÍTÍ		NESVÍTÍ
Projektor je přehřátý	Větrací otvory jsou pravděpodobně ucpané nebo se okolní teplota pohybuje nad 35 °C. Projektor se automaticky vypne. Zkontrolujte, zda nejsou větrací otvory zablokované a zda se okolní teplota nachází v provozním rozsahu. Jestliže problém přetrvává, kontaktujte společnost Dell.	NESVÍTÍ	ORANŽOVÁ Á		NESVÍTÍ
Závada ventilátoru	Došlo k závadě jednoho z ventilátorů. Projektor se automaticky vypne. Jestliže problém přetrvává, kontaktujte společnost Dell.	NESVÍTÍ	ORANŽOVÁ Á Bliká		NESVÍTÍ
Selhání indikátoru LED	Vypnutí indikátoru LED.	NESVÍTÍ	NESVÍTÍ		ORANŽOVÁ

## Technické údaje

světelná technologie	0,45" WXGA S450 DMD, DarkChip3™
Jas	300 ANSI lumenů (max.)
Kontrastní poměr	Plný poměr kontrastu 10000:1 typicky (max./min.)
Rovnoměrnost osvětlení plochy obrazu	Typicky 80 % (japonská norma JBMA)
Počet pixelů	1280 x 800 (WXGA)
Vnitřní paměť flash	Paměť 1 GB (max.)
Množství zobrazitelných barev	1,073 miliard barev
Objektiv	Clona: F/ 2,0 f=14,95 mm Pevný objektiv Poměr vzdálenosti a šířky = 1,5 širokouhlý a teleobjektiv Poměr posunu: 100%
Velikost promítaného obrazu	30 ~ 80 palců (diagonálně)
Projekční vzdálenost	3,18 ~ 8,48 stop (97 cm ~ 258 cm)
Video kompatibilita	Composite Video (Kompozitní video): NTSC (M, 3.58, 4.43), PAL (B, D, G, H, I, M, N, 4.43), SECAM (B, D, G, K, K1, L, 4.25,4.4)  Vstup komponentního videa prostřednictvím VGA: 1080i (50/60 Hz), 720p (50/60 Hz), 576i/p, 480i/p  Vstup HDMI: 1080p, 720p, 576i/p, 480i/p
Napájení	Univerzální adaptér střídavého napájení 100 - 240 50 - 60 Hz s příkonem 65 W

Příkon	Normální režim: 44 W ± 10 % při 110 V Ekonomický režim: 36 W ± 10 % při 110 V Úsporný režim: <10 W (minimální rychlost ventilátoru) Pohotovostní režim: < 0,5 W (VGA_OUT vyp.)
Zvuk	1 reproduktor x 1 wattů RMS
Hlučnost	36 dB(A) v normálním režimu, 32 dB(A) v úsporném režimu
Hmotnost	0,8 libry ± 0,05 libry (0,36 kg ± 22,7 g)
Rozměry (Š x V x H)	4,14 x 1,43 x 4,09 palců (105,3 x 36,5 x 104 mm)

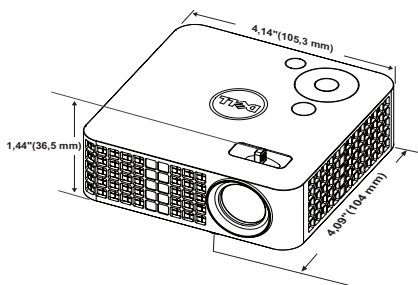

Pracovní prostředí	Provozní teplota: 5 °C až 35 °C (41 °F až 95 °F) Vlhkost: 80% maximum Teplota skladování: 0 °C až 60 °C (32 °F až 140 °F) Vlhkost: 90 % maximum Přepravní teplota: -20 °C až 60 °C (-4 °F až 140 °F) Vlhkost: 90 % maximum
I/O konektory	Napájení: Jeden konektor stejnosměrného napájení Vstup VGA: Jeden 24kolíkový univerzální konektor (černý) pro analogové vstupní RGB signály a podporující výstup zvuku. Vstup HDMI: Jeden konektor HDMI pro podporu HDMI 1.3. Kompatibilní s HDCP. Vstup AV: Jeden konektor 3,5 mm pro podporu vstupu zvuku/videa.

	<p>Port USB (typ A): Jeden konektor USB podporující USB zobrazení, přehrávání multimedií (video/zvuk/foto) a přístup k vnější paměti USB (USB flash/vnitřní paměť).</p> <p>Miniaturní disk USB podporuje až 32 GB.</p> <p>Slot pro kartu MicroSD: Jeden konektor pro kartu MicroSD pro přehrávání multimedií (video/obraz/foto) a podporu upgradu firmwaru pro zpracování médií a obrazu</p> <p>Karta micro SD-HC podporuje až 32 GB.</p>
Bezdrátový hardwarový klíč (volitelný)	<p>Standard bezdrátového připojení: IEEE802.11b/g/n</p> <p>Bezdrát: Jeden konektor USB (typ A) pro podporu bezdrátového hardwarového klíče (rozhraní USB, volitelně) a podporu mobishow.</p> <p>Prostředí operačního systému: Windows 7/Vista/XP/2000, MAC OS X</p>
Zdroj světla	<p>LED bez obsahu rtuti (až 20 000 hodin v normálním režimu)</p>



**POZNÁMKA:** Životnost světelné diody LED každého projektoru je pouze míra snižování jasu a nejedná se o specifikaci času, po kterém světelná dioda LED praskne nebo přestane svítit. Životnost světelné diody LED je definována jako doba, po které se u více než 50 procent vzorku světla světelné diody LED sníží jas přibližně o 50 procent jmenovitých lumenů pro specifickou světelnou diodu LED. Životnost světelné diody LED není nijak zaručena. Skutečná provozní životnost světelné diody LED projektoru se bude lišit podle provozní podmínky a způsobech používání. Používání projektoru v náročných podmínkách, mezi které může patřit prašná prostředí, prostředí s vysokými teplotami, mnoho hodin provozu denně a náhlé vypínání může velmi pravděpodobně způsobit zkrácení provozní životnosti nebo selhání světelné diody LED.

## Kompatibilní režimy (Analogový/Digitální)

Rozlišení	Obnovovací frekvence (Hz)	Frekvence vodorovné synchronizace (kHz)	Takt pixelů (MHz)
640 x 350	70,087	31,469	25,175
640 x 480	59,940	31,469	25,175
720 x 480 p60	59,940	31,469	27,000
720 x 576 p50	50,000	31,250	27,000
720 x 400	70,087	31,469	28,322
640 x 480	75,000	37,500	31,500
640 x 480	85,008	43,269	36,000
800 x 600	60,317	37,879	40,000
800 x 600	75,000	46,875	49,500
800 x 600	85,061	53,674	56,250
1024 x 768	60,004	48,363	65,000
1280 x 720 p50	50,000	37,500	74,250
1280 x 720 p60	60,000	45,000	74,250
1920 x 1080 i50	50,000	28,125	74,250
1920 x 1080 i60	60,000	33,750	74,250
1280 x 720	59,855	44,772	74,500
1024 x 768	75,029	60,023	78,750
1280 x 800	59,810	49,702	83,500
1366 x 768	59,790	47,712	85,500
1360 x 768	60,015	47,712	85,500
1024 x 768	84,997	68,677	94,500
1440 x 900	59,887	55,935	106,500
1280 x 1024	60,020	63,981	108,000
1400 x 1050	59,978	65,317	121,750
1280 x 800	84,880	71,554	122,500
1280 x 1024	75,025	79,976	135,000
1440 x 900	74,984	70,635	136,750
1680 x 1050	59,954	65,290	146,250
1280 x 960	85,002	85,938	148,500
1920 x 1080	60,000	67,500	148,500

# Kontaktní informace společnosti Dell

Zákazníci v USA mohou volat na číslo 800-WWW-DELL(800-999-3355).



**POZNÁMKA:** Pokud nemáte aktivní připojení k Internetu, můžete vyhledat kontaktní informace na faktuře, ústřížku k balení, účtence nebo v katalogu produktů Dell.

Společnost Dell™ poskytuje řadu možností podpory a služeb online a prostřednictvím telefonu. Dostupnost se liší podle země a výrobku a je možné, že některé služby nebudou ve vaší oblasti k dispozici. Kontaktování společnosti Dell ohledně odbytu, technické podpory nebo služeb pro zákazníky:

- 1 Navštivte **Support.dell.com**.
- 2 Ověřte vaši zemi nebo oblast v rozevírací nabídce **Choose A Country/Region (Zvolit zemi/oblast)** v dolní části stránky.
- 3 Klepněte na tlačítko **Contact Us (Kontaktovat)** v levé části stránky.
- 4 Podle potřeby vyberte příslušný odkaz na službu nebo podporu.
- 5 Zvolte způsob kontaktování společnosti Dell, který vám vyhovuje.

# Příloha: Glosář

**ANSI lumeny** — Standard měření jasu. Vypočítává se tak, že se čtverečný metr obrazu rozdělí na devět stejných obdélníků, změří se hodnota svítivosti (nebo jasu) uprostřed každého obdélníku a vypočítá se průměr těchto devíti bodů.

**Poměr stran** — Nejpobulárnější poměr stran je 4:3 (4 na 3). Poměr stran video formátu starších televizí a počítačů je 4:3, což znamená, že šířka obrazu jsou násobkem 4/3 výšky.

**Jas** — Množství světla, které vydává displej, projekční obraz nebo projekční zařízení. Jas projektoru se měří pomocí ANSI lumenů.

**Teplota barev** — Barevný vzhled bílého světla. Nízká teplota barev vyjadřuje teplejší (žlutější/červenější) světlo, zatímco vysoká teplota barev vyjadřuje chladnější (modřejší) světlo. Standardní jednotka teploty barev je Kelvin (K).

**Komponentní video** — Způsob přenosu kvalitního videa ve formátu, který se skládá ze signálu luma a dvou samostatných signálů chroma a pro analogovou složku se definují jako Y'Pb'Pr' a pro digitální složku jako Y'Cb'Cr'. Komponentní video je možné používat u DVD přehrávačů.

**Kompozitní video** — Signál videa, který kombinuje luma (jas), chroma (barvu), burst (barevnou referenci) a sync (signály horizontální a vertikální synchronizace) do vlny signálu přenášené jedním párem vodičů. Existují tři druhy formátů, konkrétně NTSC, PAL a SECAM.

**Komprimované rozlišení** — Pokud má vstupní obraz vyšší rozlišení, než je nativní rozlišení projektoru, bude výsledný obraz přizpůsoben nativnímu rozlišení projektoru. Vzhledem k povaze komprese v digitálním zařízení bude část obrazového obsahu ztracena.

**Poměr kontrastu** — Rozsah světlých a tmavých hodnot v obrazu nebo poměr mezi jejich maximálními a minimálními hodnotami. V projekčním průmyslu existují dvě metody měření poměru:

1 *Full On/Off* (*Plně rozsvícený/zhasnutý*) — mění poměr světelného výstupu zcela bílého obrazu (plně rozsvícený) a světelného výstupu zcela černého obrazu (plně zhasnutý).

2 *ANSI* — mění vzorec 16 střídavě černých a bílých obdélníků. Kontrastní poměr *ANSI* je určen podílem průměrného světelného výstupu bílých a černých obdélníků.

U stejného projektoru je kontrast podle metody *Full On/Off* (*plně rozsvícený/zhasnutý*) vždy větší, než kontrast podle *ANSI*.



**dB** — decibel - Jednotka vyjadřující relativní rozdíl síly nebo intenzity, většinou mezi dvěma akustickými nebo elektrickými signály, rovnající se desetinásobku dekadického logaritmu poměru těchto dvou hladin.

**Diagonální obraz** — Metoda měření velikosti obrazovky nebo promítaného obrazu. Měří se vzdálenost z jednoho do druhého rohu. Obraz 270 cm vysoký a 360 cm široký má diagonálu 450 cm. V tomto dokumentu se předpokládá, že diagonální rozměry jsou udávány pro tradiční poměr počítačového obrazu 4:3, jak je uvedeno v příkladu výše.

**DLP®** — Digital Light Processing™ (Zpracování digitálního světla)—Technologie reflexního zobrazení vyvinutá firmou Texas Instruments. Používá malá otáčivá zrcátka. Světlo procházející barevným filtrem dopadá na DLP zrcátka, které uloží RGB barvy na promítaný obraz. Známe i jako DMD.

**DMD** — Digital Micro-Mirror Device— Každé DMD se skládá z tisíců nastavitelných mikroskopických hliníkových zrcátek, které jsou umístěné na skrytém jhu.

**Ohnisková vzdálenost** — Vzdálenost mezi přední čočkou objektivu k bodu zaostření.

**Frekvence** — Je četnost opakování cyklů elektrických signálů za sekundu. Měří se v Hz (hertzech).

**HDCP** — High-Bandwidth Digital-Content Protection — Specifikace vyvinutá společností Intel™ Corporation na ochranu digitální zábavy na digitálním rozhraní, například DVI, HDMI.

**HDMI** — High-Definition Multimedia Interface — HDMI přenáší nekomprimované video o vysokém rozlišení společně s digitálním zvukem a ovládacími daty zařízením prostřednictvím jediného konektoru.

**Hz (Hertz)** — Jednotka frekvence.

**Korekce lichoběžníkového zkreslení** — Zařízení, které napravit zkreslený obraz (většinou je široká horní a úzká dolní část obrazu), který vzniká při špatném zobrazovacím úhlu projektoru.

**Maximální vzdálenost** — Vzdálenost projektoru a obrazu, při které projektor dokáže zobrazit ještě použitelný obraz (dostatečně jasný) v plně zatemněné místnosti.

**Maximální velikost obrazu** — Největší obraz, který projektor dokáže zobrazit v plně zatemněné místnosti. Limit je většinou dán fokálním rozsahem optiky.

**Minimální vzdálenost** — Nejkratší vzdálenost, na kterou projektor dokáže zaostřit obraz.

**NTSC** — National Television Standards Committee. Severoamerický standard pro video a vysílání s formátem videa 525 řádků při 30 snímcích za sekundu.

**PAL** — Phase Alternating Line. Evropský standard pro video a vysílání s formátem videa 625 řádků při 25 snímcích za sekundu.

**Obrácený obraz** — Funkce, která vám umožní horizontálně obrátit obraz. Při běžné přímé projekci je text, grafika atd. pozpátku. Obrácený obraz se používá při zadní projekci.

**RGB** — červená, zelená a modrá — většinou se používá při popisu monitoru, který vyžaduje pro každou z těchto tří barev oddělený signál.

**SECAM** — Francouzský a mezinárodní standard pro video a vysílání, který je úzce spojen se standardem PAL, nicméně s odlišnou metodou přenášení informací o barvě.

**SVGA** — Super Video Graphics Array— 800 x 600 pixelů.

**SXGA** — Super Extended Graphics Array — 1280 x 1024 pixelů.

**UXGA** — Ultra Extended Graphics Array — 1600 x 1200 pixelů.

**VGA** — Video Graphics Array — 640 x 480 pixelů.

**XGA** — Extended Video Graphics Array — 1024 x 768 pixelů.

**WXGA** — Wide Extended Graphics Array — 1280 x 800 pixelů.

**Zoom objektiv** — Objektiv s variabilní ohniskovou vzdáleností, která dovoluje uživateli přiblížit nebo vzdálit obraz a tak měnit jeho velikost.

**Poměr zoom objektivu** — Poměr největšího a nejmenšího obrazu, který projektor dokáže zobrazit z dané vzdálenosti. Např. poměr zoom objektivu 1,4:1 znamená, že 3 m obraz bez zoomu by měl při plném zoomu velikost 4,2 m.

# Rejstřík

## A

Adaptér střídavého napájení 14

## D

dálkový ovladač 25

Dell

kontaktování 63

Disk USB flash 16

## H

Hlavní jednotka 8

Adjustační kolečko náklonu 8

objektiv 8

Ovládací panel 8

zaostřovací kroužek 8

## I

INPUT SOURCE (VSTUPNÍ  
ZDROJ) 29

## J

jak kontaktovat společnost Dell 6,  
57

## M

Menu Position (Umístění nabídky)

38

Menu Settings (Nastavení nabídky)  
38

Menu Timeout (Interval nabídky)  
38

Menu Transparency (Průhlednost  
nabídky) 38

## N

nabídka na obrazovce 29

nastavení přiblížení a zaostření  
obrazu 20

zaostřovací kroužek 20

nastavení promítaného obrazu 19

nastavení výšky projektoru 19

snížení projektoru

Přední adjustační kolečko  
náklonu 19

## O

obnova výchozího nastavení 37

odstraňování problémů 55

jak kontaktovat společnost Dell  
55

ovládací panel 23

## P

Password 38

Password (Heslo) 38

podpora

kontaktní informace společnosti  
Dell 63

Připojení DVD přehrávače pomocí  
kabelu A/V na RCA 14

Připojení počítače kabelem USB 12

Připojení projektoru

Adaptér střídavého napájení 11,  
12, 15

k počítači 11

kabel HDMI 15

Kabel s 3,5 mm zástrčkou A/V na  
RCA 14

Kabel USB-A na USB-A 12

napájecí kabel 11, 12, 14, 15, 16,  
17

připojení kabelem HDMI 15

Univerzální kabel s 24 kolíky na  
VGA 11

Připojovací porty

Konektor A/V IN 10

Konektor HDMI 10

Konektor USB typ A 10

Slot pro kartu microSD 10

Univerzální I/O konektor pro  
vstup VGA a vstup/výstup  
zvuku 10

výstup VGA-A (monitorová  
smyčka) 10

Power Saving (Úsporný režim) 41

Power Settings (Nastavení

spotřeby) 41, 42

## T

Technické údaje

Brightness (Jas) 59

hlučnost 60

hmotnost 60

I/O konektory 60

kontrastní poměr 59

množství zobrazitelných barev 59

napájení 59

objektiv 59

počet pixelů 59

příkon 60

pracovní prostředí 60

projekční vzdálenost 59

rovnoměrnost osvětlení plochy  
obrazu 59

rozměry 60

světelná technologie 59

velikost promítaného obrazu 59

video kompatibilita 59

Vnitřní paměť flash 59

zvuk 60

telefonní čísla 63

Test Pattern (Testovací vzor) 36

## Z

zapnutí/vypnutí projektoru

vypnutí projektoru 18

zapnutí projektoru 18